



家庭用

4L加湿器

品番: EAK-FSAH040

取扱説明書

— もくじ —

安全上のご注意	2 ~ 3
同梱品	4
各部のなまえ	5
設置について	6
電源について	6
使いかた	7 ~ 11
水タンクに水を入れる	7 ~ 8
操作のしかた	9 ~ 11
お手入れのしかた	12 ~ 15
取り外しかた	12 ~ 13
本体のお手入れ	13
水タンク・水タンクふた・	
吹き出し口・フロートのお手入れ	13
振動子のお手入れ	14
組み立てかた	15
保管のしかた	16
故障かなと思ったら	17
製品仕様	18
保証書	19
アフターサービス	20

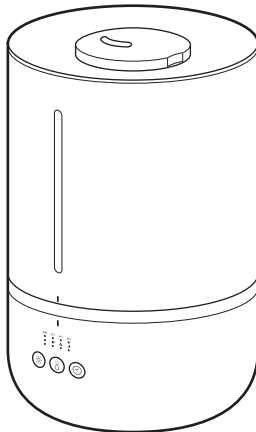

はじめにお読みください

このたびは本製品をお買い上げいただきましてありがとうございます。
ご使用前に必ずこの取扱説明書をお読みになり、内容を十分理解されたうえで、正しくご使用ください。お読みになったあとは、いつでも取り出せる所に大切に保管してください。



安全上のご注意





ご使用前に必ずこの取扱説明書をお読みになり、内容を十分理解されたうえ、正しくご使用ください。お読みになったあとは、いつでも取り出せる所に大切に保管してください。

絵表示について

この「安全上のご注意」は、製品を安全に正しくお使いいただき、お使いになる人やほかの人々への危害や財産への損害を未然に防止するために、いろいろな絵表示をしています。内容をよく理解してから本文をお読みください。





 警告	この表示を無視して誤った取り扱いをすると、人が死亡または重傷を負う可能性が想定される内容を示しています。
 注意	この表示を無視して誤った取り扱いをすると、人が傷害を負う可能性が想定される内容、および物的損害の発生が想定される内容を示しています。

絵表示の例

	注意（警告を含む）を促す内容があることを告げるものです。		禁止の行為であることを告げるものです。		行為を強制したり指示する内容を告げるものです。
---	------------------------------	---	---------------------	---	-------------------------

警告





異常や故障の場合

 ACアダプタを抜く	万一、煙が出たり、異臭や異音が出たら、すぐに電源を切り、そのあと必ずACアダプタをコンセントから抜く 異常状態のまま使用すると、火災・感電の原因になります。煙が出なくなるのを確認して販売店または弊社お客様サポートセンターに修理をご依頼ください。お客様による修理は危険ですので絶対におやめください。	 ACアダプタを抜く	万一、異物が本製品の内部に入った場合は、本体の電源を切り、ACアダプタをコンセントから抜く そのまま使用すると火災・感電の原因になります。販売店または弊社お客様サポートセンターにご連絡ください。
 ACアダプタを抜く	万一、本製品を落とした場合は、本体の電源を切り、ACアダプタをコンセントから抜く そのまま使用すると、火災・感電の原因になります。販売店または弊社お客様サポートセンターにご連絡ください。	 必ず守る	ACアダプタが傷んだら（芯線の露出、断線など）、販売店または弊社お客様サポートセンターに交換を依頼する（有料） そのまま使用すると火災・感電の原因になります。

設置される場合





 禁止	ぐらついた台の上や傾いた所など、不安定な場所に置かない 落ちたり、倒れたりして、けがの原因になります。	 分解禁止	本製品を分解・修理・改造しない 火災・感電の原因になります。点検・修理は販売店または弊社お客様サポートセンターにご依頼ください。
 禁止	表示された電源電圧、交流 100V 以外の電圧で使用しない 火災・感電の原因になります。	 水ぬれ禁止	本製品を水に浸けたり、水をかけたりしない 火災・感電の原因になります。

ご使用时







 禁止	水道水以外の液体を使用しない 故障の原因になります。	 禁止	ACアダプタのコードを無理に曲げたり、引っ張ったり、ねじったり、たばねたり、高温部に近づけたり、重い物を載せたり、挟み込んだり、加工したりしない ACアダプタのコードがキズつき、火災・感電の原因になります。
 禁止	付属のACアダプタ以外は使わない 火災・感電・故障の原因になります。		
 禁止	子どもの手の届く所で使用したり、保管しない けがや事故の原因になります。		

⚠ 注意

設置される場合

 禁止	ホコリの多い場所、調理台のそばなど油煙や湯気が当たるような場所に置かない 火災・感電の原因になります。	 禁止	直射日光の当たる所や、発熱器具の近くなど高温になる所に放置しない 本製品に障害を与え、火災・感電の原因になります。
 禁止	本製品の上にものを置かない バランスがくずれて倒れたり落下して、けがの原因になります。	 禁止	家具や電気製品などの近くで使わない シミや傷み、故障の原因になります。

ご使用时

 ACアダプタを抜く	お手入れの際は安全のためACアダプタをコンセントから抜く 本製品をご使用にならないときは、安全のため必ずACアダプタをコンセントから抜く 移動させる場合は、安全のため電源を切り、必ずACアダプタをコンセントから抜いておこなう ACアダプタのコードがキズつき、火災・感電の原因になります。	 禁止	ACアダプタに長時間直接触れない 温度の高い部分に長時間、直接触れていると、低温やけどの原因になります。
	ACアダプタを抜くときは、ACアダプタのコードを引っ張らない ACアダプタのコードがキズつき、感電の原因になります。必ずACアダプタを持って抜いてください。	 禁止	本製品の吹き出し口をふさがない 吹き出し口をふさぐと、感電・火災・故障の原因になります。
	ぬれた手でACアダプタの抜き差しをしない 感電の原因になります。	 禁止	水を入れたまま持ち運ばない 感電・故障の原因になります。
		 禁止	本製品に乗らない 倒れたりこわれたりして、けがの原因になります。とくに小さなお子様のいるご家庭ではご注意ください。
		 必ず守る	水タンクの水は毎日新しい水と入れ替えて清潔を保つ 古い水を使うと、水あかや汚れにより、雑菌が繁殖し、悪臭や病気の原因になります。

お手入れのとき

 必ず守る	本製品の掃除は定期的におこない、清潔を保つ 掃除をしないで使い続けると、水あかや汚れ、ホコリにより、雑菌が繁殖し、悪臭や病気の原因になります。
---	--

同梱品



- ※ 出荷時は組み上がった状態で梱包されています。
- ※ ご使用前に、必ずフロート部分を固定しているテープを取り外してください。そのまま使用すると、水漏れや電源が入らない原因になります。



水タンクふた
< 1 個 >

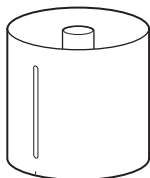

水タンク
< 1 個 >

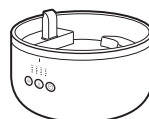

本体
< 1 個 >

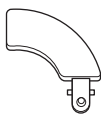

フロート
< 1 個 >

※ 本体に装着されています。

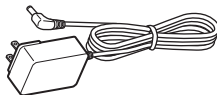

AC アダプタ
< 1 個 >

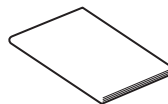

取扱説明書／保証書
< 1 部 >

各部のなまえ

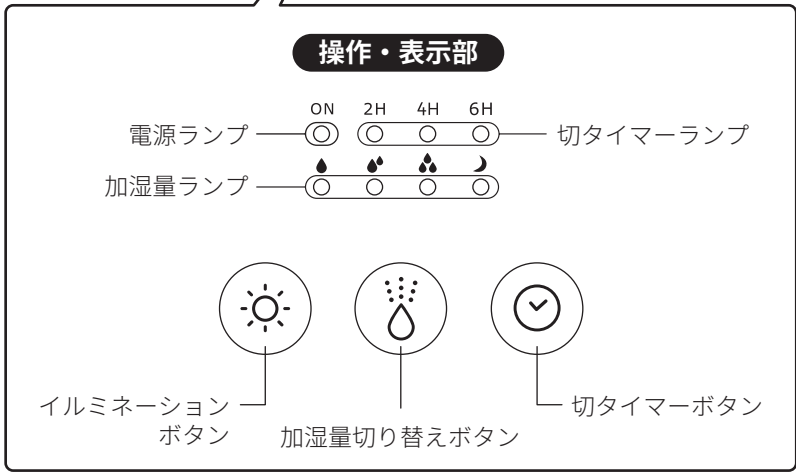
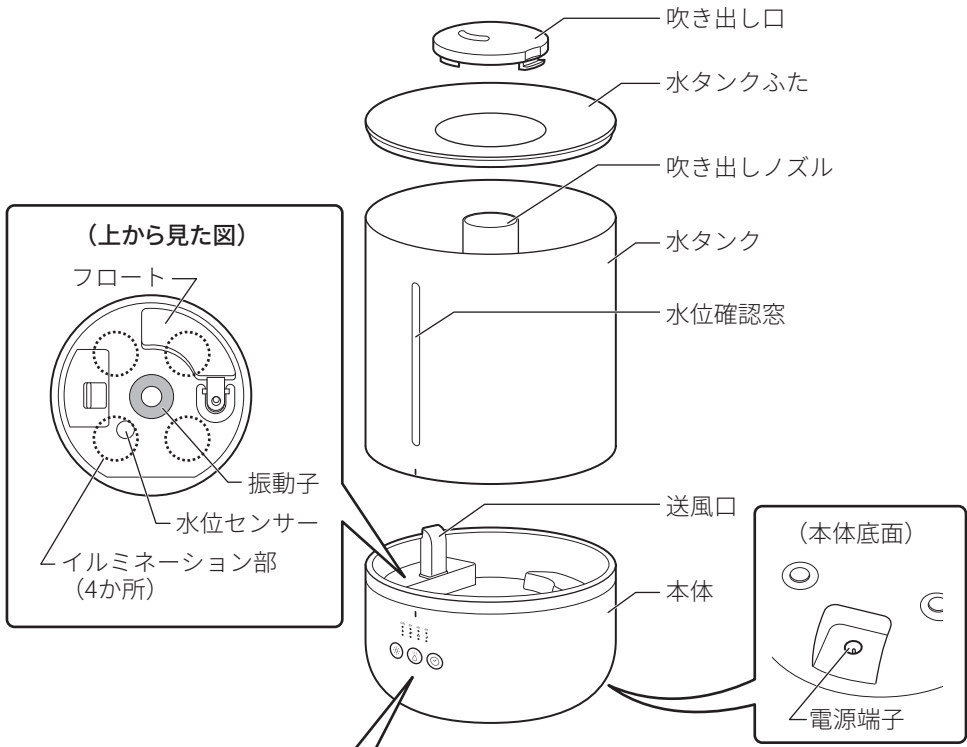

設置について

- 設置の際は安定した台などの上に乗せ、図のような位置に置いてください。

⚠️ ご注意

- ・霧が壁や家具に直接当たるような所には置かないでください。シミがついたり家具を傷めたりすることがあります。
- ・霧でぬれることがありますので、家具やフローリング・畳・大理石の上に置く場合はご注意ください。(防水シートなどの上に設置することをおすすめします。)
- ・水タンクを装着しないで使用すると作動しません。必ず水タンクを装着してください。
- ・本製品周辺に電気製品および紙類など水分に弱いものがある場所では、絶対に使用しないでください。

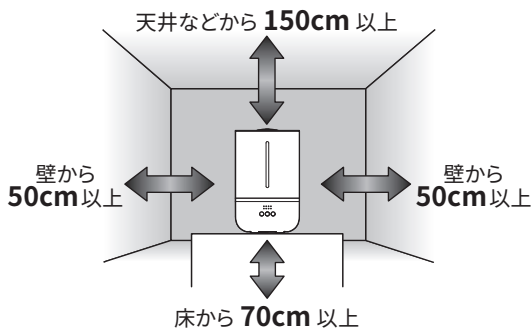

お知らせ

- ・本製品は超音波により霧が発生しますので、熱い蒸気は出ません。

電源について

- 本製品は、家庭用のAC100V電源に対応しています。

- 1 付属のACアダプタの本体接続用プラグを本体底面の電源端子に接続します(①)。
- 2 ACアダプタをコンセントに接続します(②)。

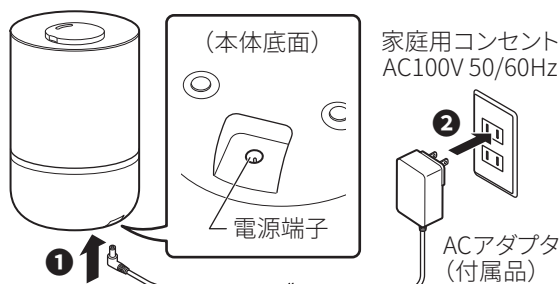

※ 接続後、イルミネーションと操作・表示部のすべてのランプが点灯してから消灯します。

⚠️ ご注意

- ACアダプタの誤った使いかたは、火災や感電、故障の原因になります。次の点にご確認ください。
- ・付属のACアダプタ以外を使用しないでください。火災や感電、故障の原因になります。
 - ・ACアダプタはAC100V 50/60Hzのコンセントに接続してください。
 - ・長時間ご使用にならない場合は、ACアダプタをコンセントから抜いてください。

使いかた



水タンクに水を入れる

※お願い※

- ご使用前に、必ずフロート部分を固定しているテープを取り外してください。そのまま使用すると、水漏れや電源が入らない原因になります。
- 給水の場合には、注ぎ足しせず、すべて新しい水に取り替えてください。
- 必ず水道水（飲用）をご使用ください。（水道水は雑菌が繁殖しにくいように、塩素で殺菌処理をしています。）
- 絶対にお湯や冷水を入れしないでください。変形や故障の原因になります。
- ご使用にならない場合は、本体や水タンクに水を残さないでください。水が残っていると雑菌が繁殖するおそれがあります。

1 水タンクふた、水タンクを本体から取り外します。

- ※ はじめてご使用の場合は、本体内部のフロート部分を固定しているテープを取り外してください。
- ※ 本体内部にフロートが確実に取り付けられていることを確認してください。

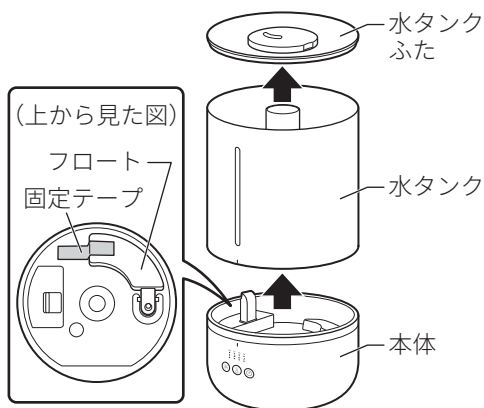

2 水タンクを本体の刻印に合わせてのせます。

- ※ 水タンクを装着しないで使用すると作動しません。必ず水タンクを装着してください。

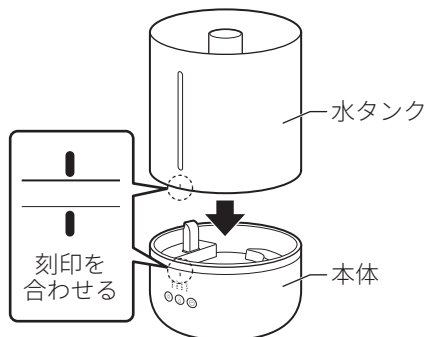

使いかた

- 3 水タンクに水道水を MAX (4.2L) の水位線まで注ぎます。

お願い

- ・水タンクにある MAX (4.2L) の水位線以上に水を入れないでください。
- ・本体に直接水を入れしないでください。



- 4 水タンクふたをしっかりとかぶせます。

お願い

- ・本体と水タンク、水タンクふたと水タンクの間にはすき間がないか確認してください。
すき間があると霧が漏れ出し、本体内や周囲をぬらしてしまうことがあります。

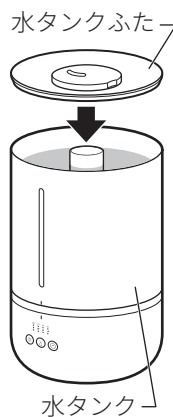

お願い

- ・ぬれている部分が無いように乾いたタオルなどで全体をよく拭いてください。
- ・本製品を移動させるときは、必ずコンセントおよび本体から AC アダプタのプラグを抜き、水タンク・本体内を空にして持ち運んでください。

使いかた



操作のしかた

● 加湿運転する

- 1  を押して加湿量を選びます。

電源ランプと加湿量ランプが点灯します。
押すたびに加湿量ランプが切り替わり、加湿量が右図のように切り替わります。

※ ナイトモードについては、「ナイトモードを使う」
(➡次ページ)をご覧ください。

- 2 加湿運転を停止するには  を繰り返し押します。

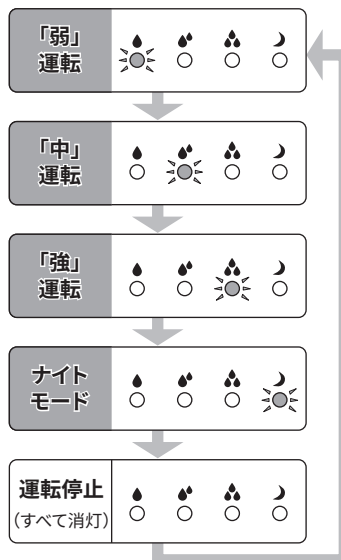

お知らせ

- 水がなくなると、本製品は自動的に停止します。水切れ時はすべてのランプが約1分間点滅してお知らせします。
※ ランプは約1分間点滅したあと消灯します。
- 続けて使用する場合は、給水してから  を押して加湿量を選んでください。

お願い

- 長時間ご使用にならないときは、必ずACアダプタをコンセントから抜いてください。
- 長期間ご使用にならないときは、本体や水タンクに水を残さないでください。水が残っていると雑菌が繁殖するおそれがあります。

使いかた



● 切タイマーを設定する

切タイマーを設定すると、本製品は設定した時間（2 / 4 / 6時間）経過後、自動で運転を停止し、電源を「切」にします。

電源「入」時（電源ランプと加湿量ランプ点灯時）

に  を押します。

押すたびに設定時間と切タイマーランプが右図のように切り替わります。

※ 切タイマーはナイトモード中でも設定できます。

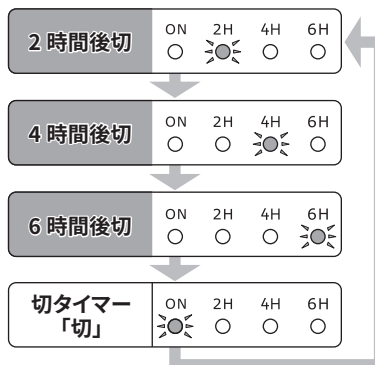

● ナイトモードを使う

ナイトモードに設定すると、すべての表示ランプが消灯した状態で運転をおこないます。

 を繰り返し押します。

ナイトモードランプが点灯するまで繰り返し押してください。

約2秒後にすべてのランプが消灯し、運転を開始します。

※ 加湿量とナイトモードを選択する順番については、「加湿運転する」(▶前ページ)をご覧ください。

※ ランプが消えたあと、加湿量切り替えボタンまたは切タイマーボタンを押すと、ランプとイルミネーション部が点灯し現在の設定値が確認できます（数秒後に消灯します）。

※ イルミネーションボタンを押すと、イルミネーション部が白色に点灯し、もう一度押すと消灯します。





ナイトモード中に運転を停止するには

 を2回押します。

ナイトモードが解除され、運転が停止します。

お知らせ

● ナイトモード中でも、切タイマー設定はおこなえます。

ナイトモード中に  または  を押すと、ランプとイルミネーション部が約2秒間点灯し、現在の設定値を表示します。ランプ点灯中に  を操作し、設定をおこなってください。

使いかた



● イルミネーションを使う

1 を押します。

自動切り替えモードとなり、イルミネーション色が自動で切り替わります。

自動切り替えモード中に を押すと、そのときの点灯色で固定されます。
そのあと、押すたびにイルミネーション色が右図のように切り替わります。

※ 点灯色の見えかたには個人差があります。

※ 電源「切」時に を押すと、加湿はせずにイルミネーションを点灯することができます。

※ ナイトモード設定中は白色点灯のみになります。



2 イルミネーションを消灯するには を繰り返し押すか、イルミネーションが消えるまで長押し（約2秒）します。

お手入れのしかた



お願い

- 水がこぼれる場合があるので、必ずタオルなどをご用意ください。
- お手入れするときは、必ずACアダプタをコンセントから抜いておこなってください。
- 絶対に本製品をブラシや金属などでこすり洗いたないでください。故障の原因になります。
- 振動子は手で触れたり、強い力を加えないでください。
- 酸性・アルカリ性の洗剤、溶剤（シンナー・ベンジンなど）、みがき粉、金属たわしなどは使用しないでください。変形・変色・キズなどの原因になります。

取り外しかた

- 1 電源を切ってコンセントおよび本体からACアダプタのプラグを抜いて、吹き出し口、水タンクふた、水タンクを取り外します。

吹き出し口はツメを左右から押し(①)、上に引き上げて外します(②)。

※ 水タンク内に水が残っている場合は排水してください。

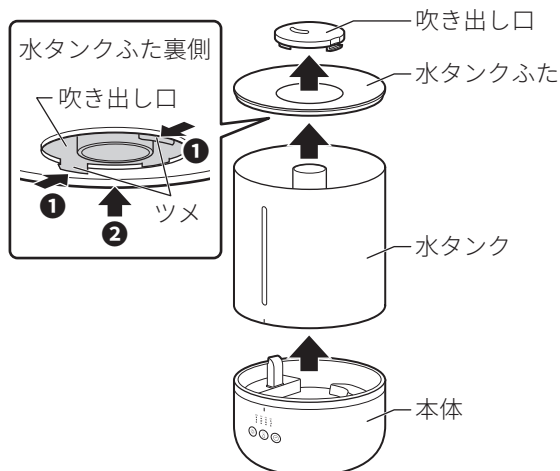

- 2 本体内に水が残っている場合は、右図に示す方向から水を排水してください。

※ 送風口に水が入らないように注意してください。

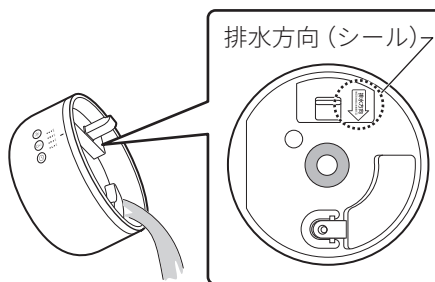

お手入れのしかた



- 3 本体内部のフロートを取り外します。
- 1) 片手で本体を押さえながらフロート部分を持ちます。

- 2) フロートをやや手前に引き寄せ(①)、奥側を上を持ち上げて外します(②)。

お願い

- ・取り外す方向を誤ると破損の原因になりますのでご注意ください。



本体のお手入れ

- 固く絞ったやわらかい布で汚れを拭き取り、そのあと乾いたやわらかい布で水分を完全に拭き取ってください。

水タンク・水タンクふた・吹き出し口・フロートのお手入れ

- 乾いたやわらかい布で拭く、または水洗いをしてください。
水洗いをしたあとは、乾いたやわらかい布で水分を完全に拭き取ってください。

お願い

- ・水タンク・水タンクふた・吹き出し口・フロートは必ず水で洗ってください。
お湯や洗剤などを使用すると故障・変形の原因になります。

お手入れのしかた



振動子のお手入れ

- やわらかいブラシなどで、水タンク内底面にある丸い振動子についた鉱物成分を取り除き、きれいな水でよくすすいでください。

お願い

- ・ 振動子に強い力を加えないでください。故障の原因になります。
- ・ 絶対に本製品をブラシや金属などでこすり洗いしないでください。故障の原因になります。
- ・ 操作・表示部、本体に水がかからないようご注意ください。

(上から見た図)

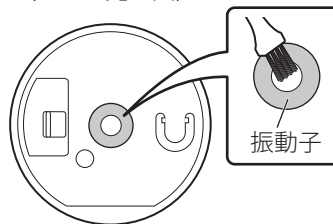

お手入れのしかた



組み立てかた

- 1 本体内部にフロートを取り付けます。
手前の穴に突起部を差し込んでから (1)、
反対側の穴に上から軽く押し込みます (2)。
※ 無理な力を加えないでください。
※ フロートの向きが合っていないと取り付け
ることができませんのでご注意ください。

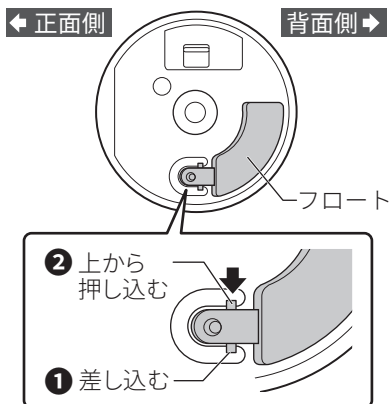

- 2 水タンクを本体の刻印に合わせてのせます。

お知らせ

- ・水タンクを装着しないと作動しません。
必ず水タンクを装着してください。

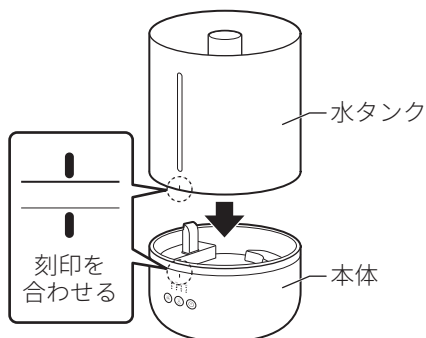

- 3 吹き出し口を水タンクふたに取り付け、
水タンクふたをしっかりとかぶせます。

- ※ 吹き出し口は、水タンクふたの取り付
け部に片方のツメを先に入れてから、
もう片方のツメを軽く押し込むよう
にして取り付けます。

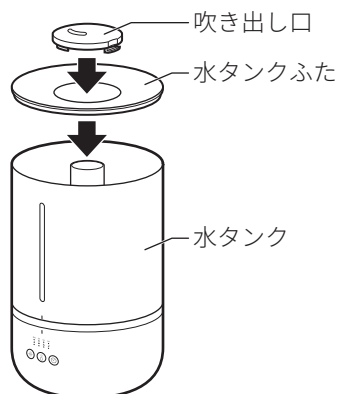

保管のしかた



- 「お手入れのしかた」(⇒ 12 ~ 15 ページ)に従ってお手入れをしてください。
各部の水をよく拭き取り、十分に乾燥させます。
そのあと、ポリ袋などに入れ、湿気の無い所で保管してください。

故障かなと思ったら



- 使用方法を間違えると、次のような症状が起こり、故障と思われることがあります。修理を依頼される前に、下表でご確認ください。それでも症状が改善されない場合はお買い上げの販売店、または弊社お客様サポートセンター（⇒裏表紙）までご相談ください。

症状	考えられる原因	対処方法
電源が入らない	<ul style="list-style-type: none"> ・ACアダプタが抜けている。 ・フロート部分にテープが付いている。 	<ul style="list-style-type: none"> ・ACアダプタをコンセントにしっかりと差し込み、本製品にACアダプタの本体接続用プラグをしっかりと差し込んでください。 ・フロート部を固定しているテープを取り外してください。
作動しない 霧が吹き出さない （霧が発生していない） 霧が少ししか吹き出さない	<ul style="list-style-type: none"> ・水タンクに水が十分入っていない。 ・水平でない場所に設置している。 ・振動子にホコリや鉱物成分が付着している。 ・水道水以外の水を使っている。 ・水タンク、水タンクふたがずれている。 ・振動子が壊れている。（霧が発生していない。）* 	<ul style="list-style-type: none"> ・水タンクに水を入れてください。 ・水平な場所に置いてください。 ・「お手入れのしかた（⇒14ページ）」に従って取り除いてください。 ・飲料用の水道水を使ってください。 ・水タンク、水タンクふたを正しくのせてください。 ・販売店または弊社お客様サポートセンターにご相談ください。
霧が臭う	<ul style="list-style-type: none"> ・本体内部が汚れている。 ・古い水を使っている。 	<ul style="list-style-type: none"> ・「お手入れのしかた（⇒12～15ページ）」に従ってお手入れしてください。 ・水タンクの水を捨ててよくすすぎ、新しい水道水を入れてください。
水が漏れる	<ul style="list-style-type: none"> ・水タンク、水タンクふたがずれている。 ・水平でない場所に設置している。 ・フロート部分にテープが付いている。 	<ul style="list-style-type: none"> ・水タンク、水タンクふたを正しくのせてください。 ・水平な場所に置いてください。 ・フロート部を固定しているテープを取り外してください。

* 点検時に水が飛びはねる場合がございます。必ず大きめのタオルなどをご使用ください。

製品仕様



品名	4L加湿器		
品番	EAK-FSAH040		
電源	専用ACアダプタ	入力	AC100-240V 50/60Hz
		出力	DC24V 1A
消費電力	23W		
加湿量	弱	約 140ml/h	
	中	約 220ml/h	
	強	約 280ml/h	
	ナイトモード	約 80ml/h	
水タンク容量	約 4.2L		
連続使用時間	約 15時間 ※加湿量「強」時		
適用床面積	木造和室 4畳 プレハブ洋室 7畳		
ACアダプタコード長	約 1.5m		
外形寸法	約 191 (W) × 191 (D) × 310 (H)mm		
質量	約 0.93kg		
製造国	中国		

※ 外観および仕様は改良のため予告なく変更することがあります。

※ 本製品は日本国内でご使用いただくために設計・製造されたものです。

保証書



品名	4L加湿器		品番	EAK-FSAH040
お客様	お名前 様			
	ご住所 〒□□□□-□□□□			
	お電話			
お買い上げ日		20□□年□□月□□日		
保証期間		お買い上げ日から 本体1年間		
販売店	店名			
	住所			
	電話			

本書は、本書記載内容で無料修理をおこなうことをお約束するものです。上記「保証期間」中に故障が発生した場合は、本製品と本書をご持参のうえ、お買い上げの販売店に修理をご依頼ください。所定記入欄が空白のままですと、本書は有効になりません。記入の無い場合は直ちにお買い上げの販売店へお申し出ください。

- お客様にご記入いただいた保証書の内容は、保証期間内のサービス活動および安全点検活動のために利用させていただく場合がございますのでご了承ください。
- 本書は再発行いたしませんので紛失しないよう大切に保管してください。

無料修理規定

1. 取扱説明書などの注意書きに従った正常な使用状態で、保証期間内に故障した場合は、弊社が無料修理いたします。
2. ご転居、ご贈答品などでお買い上げの販売店に修理依頼ができない場合には、取扱説明書に記載してあります弊社お客様サポートセンターにご相談ください。
3. 保証期間内でも次のような場合には有料修理となります。
 - (イ) 使用上の誤りや不当な修理、改造による故障および損傷。
 - (ロ) お買い上げ後の転倒、取り付け場所の移動、輸送、落下などによる故障および損傷。
 - (ハ) 火災、地震、風水害、ガス害、落雷、その他天災地変、公害や異常電圧その他の外部要因による故障および損傷。
 - (ニ) 一般家庭用以外（例えば業務用の長時間使用、車両、船舶への搭載）に使用された場合の故障および損傷。
 - (ホ) 本書のご提示が無い場合。
 - (ヘ) 本書にお買い上げ年月日、お客様名、販売店名の記入が無い場合、あるいは字句を書き換えられた場合。
 - (ト) 譲渡、転売、中古販売、オークションなどにて入手された場合。
4. 本書は日本国内においてのみ有効です。This warranty is valid only in Japan.

※この保証書は本書で明示した期間、条件のもとにおいて無料修理をお約束するものです。したがってこの保証書によってお客様の法律上の権利を制限するものではありません。保証期間経過後の修理などについてご不明の場合は、弊社お客様サポートセンターまたはお買い上げの販売店にお問い合わせください。

- 本製品以外に間接の損害が生じた場合、不具合の原因が本製品であっても補償は致しかねます。

アフターサービス



- 万一、本体を落としたり、破損した場合は、点検修理を依頼してください。(有料)
- 本製品は家庭用です。業務用としては使用しないでください。
- 本製品以外に間接の損害が生じた場合、不具合の原因が本製品であっても補償は致しかねます。

保証書

本製品には保証書が付いています。保証書はお買い上げの販売店で「販売店名・お買い上げ日」などの記入をご確認のうえ、内容をよくお読みいただいたあと、大切に保管してください。保証期間はお買い上げ日より1年間です。

修理を依頼するとき

保証期間中は

製品に保証書を添えてお買い上げの販売店にご持参ください。保証書の記載内容に従って無料修理いたします。

保証期間が過ぎているときは

弊社お客様サポートセンターまたはお買い上げの販売店にお問い合わせください。

アフターサービスについてご不明の場合

アフターサービスについてご不明の場合には、弊社お客様サポートセンターまたはお買い上げの販売店にお問い合わせください。

- お問い合わせの際は「製品名」・「品番」・「症状」をご確認のうえ、お伝えください。

製品名	4L加湿器	品番	EAK-FSAH040
-----	-------	----	-------------

製品に関するお問い合わせは

株式会社アズマ
お客様サポートセンター

フリーダイヤル **0120-00-8984**

受付時間 午前10時～午後5時(土・日・祝祭日および弊社指定休業日を除く)

- ・ 本書に記載された内容の一部または全部を弊社に無断で転載・改変・複写・複製することを禁じます。
- ・ 改良のため、製品の仕様や外観、および本書の内容を予告なく変更することがあります。

使用上のご注意

ご使用前に、必ずフロート部分を固定しているテープを取り外してください。
そのまま使用すると、水漏れや電源が入らない原因になります。

設置場所について

- ・ 設置の際は安定した台などの上に乗せ、図のような位置に置いてご使用ください。
- ・ 霧が壁や家具に直接当たるような所には置かないでください。
シミがついたり家具を傷めたりすることがあります。
- ・ 霧でぬれることがありますので、家具やフローリング・畳・大理石の上に置く場合はご注意ください。
(防水シートなどの上)に設置することをおすすめします。
- ・ 本製品周辺に電気製品および紙類など水分に弱いものがある場所では、絶対に使用しないでください。

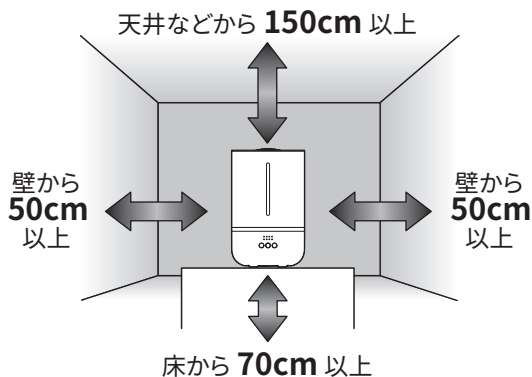

ご使用方法について

- ・ 本製品は超音波により霧が発生しますので、熱い蒸気は出ません。
- ・ 水タンクを装着しないで使用すると作動しません。必ず水タンクを装着してください。
- ・ 長時間ご使用にならないときは、ACアダプタをコンセントから抜いてください。
- ・ 吹き出し口には絶対に水を入れないでください。故障や水漏れの原因になります。



使用後のお手入れについて

使用後は、必ず本体および水タンク内に残った水を抜き、内部の水や汚れをきれいな布などで拭き取ってください。

内部に水が残っていると雑菌が繁殖する原因になります。

長期間ご使用にならないときは、本体および水タンクに水を残さないでください。