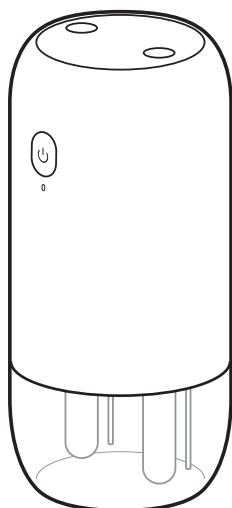

USB卓上加湿器

品番: EAK-JB08
取扱説明書
— もくじ —

安全上のご注意	2
付属品.....	4
各部のなまえ.....	5
設置について.....	6
充電のしかた.....	7
使いかた.....	8
水タンクに水を入れる.....	8
操作のしかた.....	10
お手入れのしかた.....	12
取り外しかた.....	12
本体のお手入れ.....	13
スポンジスティック・ スポンジスティックカバーのお手入れ.....	13
ミスト吹き出し口のお手入れ.....	14
水タンクのお手入れ.....	14
組み立てかた.....	15
保管のしかた.....	16
故障かなと思ったら.....	17
製品仕様.....	18
保証書.....	19
アフターサービス.....	20

はじめにお読みください

このたびは弊社の製品をお買い上げいただきましてありがとうございます。ご使用前に必ずこの取扱説明書をお読みになり、内容を十分理解されたうえ、正しくご使用ください。お読みになったあとは、いつでも取り出せる所に大切に保管してください。



安全上のご注意





ご使用前にこの「取扱説明書」をよくお読みのうえ、正しくご使用ください。
お読みになったあとはいつでも見られる所に大切に保管してください。

絵表示について







この「安全上のご注意」は、製品を安全に正しくご使用いただき、お使いになる人や他の人々への危害や財産への損害を未然に防止するために、いろいろな絵表示をしています。内容をよく理解してから本文をお読みください。

 警告	この表示を無視して誤った取り扱いをすると、人が死亡または重傷を負う可能性が想定される内容を示しています。
 注意	この表示を無視して誤った取り扱いをすると、人が傷害を負う可能性が想定される内容、および物的損害の発生が想定される内容を示しています。







絵表示の例

	注意（警告を含む）を促す内容があることを告げるものです。		禁止の行為であることを告げるものです。		行為を強制したり指示する内容を告げるものです。
---	------------------------------	---	---------------------	---	-------------------------

一般的な注意事項

 警告	
 分解禁止	機器を分解しない けが・故障の原因になります。
 分解禁止	お客様自身による修理・改造はしない けが・故障の原因になります。本製品の点検・修理は販売店または弊社お客様サポートセンターにご依頼ください。
 注意	
 禁止	本書に記載以外の用途や方法で使用しない けがや事故の原因になります。
 禁止	業務用として使用しない 本製品は一般家庭における使用を想定した製品です。業務用途では絶対に使用しないでください。





使用方法について

 警告	
 水ぬれ禁止	本製品や充電用USBケーブルを水につけたり、水をかけたりしない ショート・感電・故障の原因になります。
 水ぬれ禁止	水まわりや風呂場など水のかかる場所では絶対に使用しない ショート・感電・故障の原因になります。
 水ぬれ禁止	雨天の野外など本製品がぬれる場所での使用・保管はしない ショート・感電・故障の原因になります。
 禁止	充電用USBケーブルを加工したり、重いものを載せたり、加熱したり、無理に曲げたり、ねじったり、引っ張ったりしない 火災・感電の原因になります。
 ぬれ手禁止	ぬれた手で充電用USBケーブルを抜き差ししない 火災・感電の原因になります。







安全上のご注意





使用方法について (つづき)

⚠ 警告	
 必ず守る	異常を感じたときは、直ちに使用を中止する 煙が出たり、異臭がしたままの状態で使用すると火災や感電の原因になります。お客様による修理は危険ですので絶対におやめください。
 禁止	ぐらついた台の上や傾いた所など、不安定な場所に置かない 落ちたり、倒れたりして、けがの原因になります。
 禁止	付属以外の充電用USBケーブルを使用しない 火災・感電・故障の原因になります。
 禁止	子どもの手の届く所で使用したり保管したりしない また、子どもだけで使用させない 感電・けがの原因になります。

⚠ 注意	
 禁止	ホコリや油煙などの多い場所や、高温多湿の場所では、使用・保管しない 故障の原因になります。
 禁止	家具や電気製品などの近くで使わない シミや傷み、故障の原因になります。
 禁止	本製品の上にものを置かない 倒れたりして水ぬれや故障の原因になります。
 禁止	過度の衝撃や振動を与えない 故障や破損などの原因になります。
 禁止	水タンクに水が入っていない状態で運転しない 故障の原因になります。
 禁止	水タンクに水道水以外の液体を入れない 目詰まりや故障の原因になります。
 禁止	アロマオイルなどの芳香剤を水タンクに入れない 破損・故障の原因になります。

⚠ 注意	
 禁止	水を入れたまま持ち運ばない また、本製品を傾けない 水が漏れて感電・故障の原因になります。
 禁止	ミスト吹き出し口に触れたり、ふさいだり、ものを入れない 感電・火災・故障の原因になります。
 必ず守る	水タンクの水は毎日新しい水道水と入れ替え、常に清潔を保つよう定期的にお手入れをする カビや雑菌などが繁殖し、異臭や病気などの原因になります。
 必ず守る	使用しないときは水タンクの水を捨て、十分乾燥させる カビや雑菌などが繁殖し、異臭や病気などの原因になります。
 必ず守る	充電用USBケーブルを抜き差しするときは、必ず根元部分を持って抜き差しする 感電・故障の原因になります。
 必ず守る	充電が終わったら充電用USBケーブルを抜く 過充電によりバッテリーの劣化を早める原因になります。
 禁止	直射日光の当たる所や自動車内など高温になる場所に放置しない 火災・故障の原因になります。





お手入れについて

⚠ 注意	
 必ず守る	お手入れの際は安全のため充電用USBケーブルを抜き、運転を停止し、LEDライトを消灯してからおこなう 事故・けがの原因になります。
 禁止	お手入れの際、酸性・アルカリ性の洗剤、溶剤（シンナー・ベンジンなど）、みがき粉、金属たわしなどは使用しない 変形・変色・キズなどの原因になります。

安全上のご注意



内蔵バッテリーの取り扱いについて

⚠ 警告		⚠ 注意	
 禁止	内蔵バッテリーが液漏れした場合は液に触れない、また、液が目の中に入らないようにする 液が付着した場合、失明やけが、皮膚の炎症の原因になります。万一目に入ったときは直ちに水道水で洗い流し、医師の診察を受けてください。	 必ず守る	定期的に充電する 内蔵バッテリーの電池性能の劣化を防ぐため、完全に放電する前に充電してください。
 禁止	本製品を火の中に入れていない 火中に投げたり、加熱しないでください。破裂や発火の原因になります。	 必ず守る	本製品を廃棄するときは、各地方自治体の条例に従う 条例の内容については、各地方自治体にお問い合わせください。本製品には、リチウムイオン電池 (Li-ion) が使われています。

使用上のご注意

- 水タンクの水は毎日新しい水道水と入れ替え、常に清潔を保つようにしてください。また、ご使用後や長時間使用しないときは水タンクの水を捨て、十分乾燥させてください。カビや雑菌などが繁殖し、異臭や病気などの原因になります。

付属品



※ 出荷時は組み上がった状態で梱包されています。



スポンジスティック
< 4本 >

※ 2本は本体に装着されています。

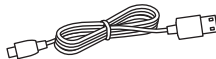

充電用 USB ケーブル
< 1本 >

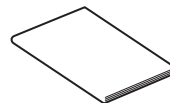

取扱説明書／保証書
< 1部 >

※ 本書に記載のイラストは説明のため、実際のものとは異なる場合があります。

各部のなまえ



前方

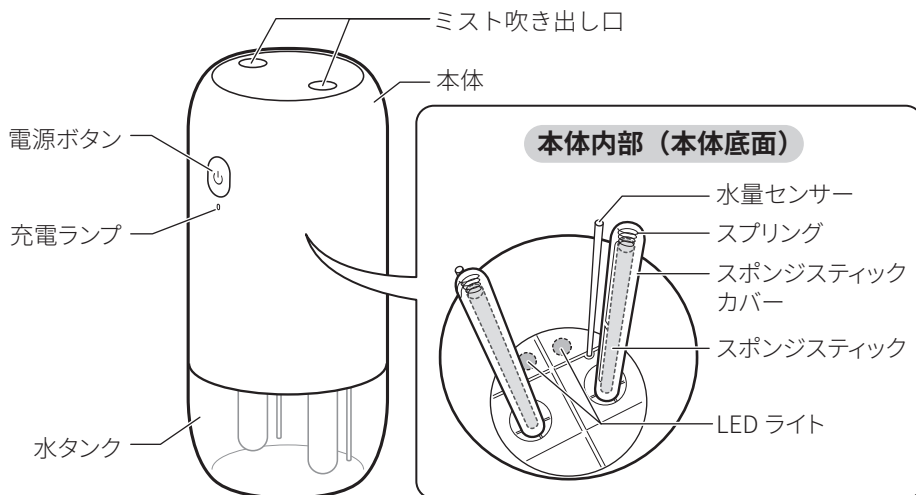

後方

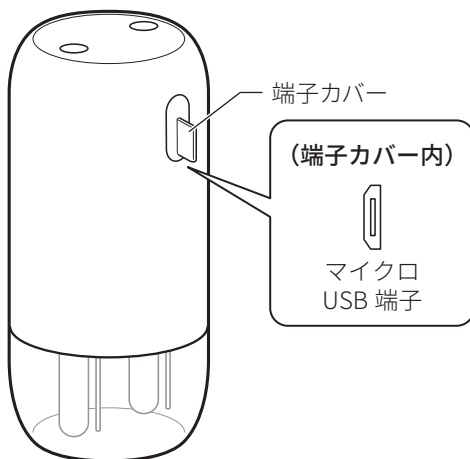

設置について



- 設置の際は安定した台などの上に乗せ、図のような位置に置いてください。

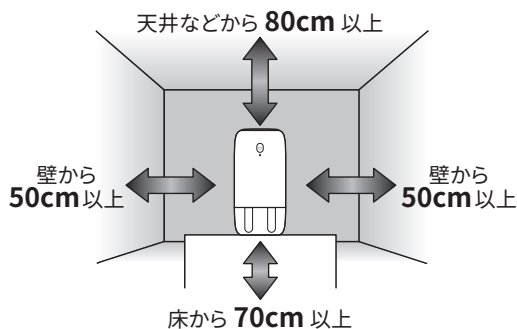

⚠️ ご注意

- ・ ミストが壁や家具に直接当たるような所には置かないでください。シミがついたり家具を傷めたりすることがあります。
- ・ ミストでぬれることがありますので、家具やフローリング・畳・大理石の上に置く場合はご注意ください。(防水シートなどの上に設置することをおすすめします。)
- ・ 必ず水タンク・スポンジスティック・スポンジスティックカバー・スプリングを装着して使用してください。
- ・ 本製品周辺に電気製品および紙類など水分に弱いものがある場所では、絶対に使用しないでください。

お知らせ

- ・ 本製品は超音波によりミストが発生しますので、熱い蒸気は出ません。

- ミスト運転中に本体を動かしたり傾けたりすると、ミスト運転が停止することがあります。(LEDライトは消灯しません。)
安定した平らな場所に置いてから、再度電源ボタンを押してミスト運転を開始してください。

充電のしかた



付属の充電用USBケーブルを本体後方のマイクロUSB端子 (①)、
USB変換アダプタ (②)、家庭用コンセントの順に接続する (③)

充電中は充電ランプが赤色に点滅し、満充電になると点灯に切り替わります。

※ **本製品は充電式です、必ず充電してからご使用ください。**

※ 必ず運転を停止し、LEDライトを消灯した状態で充電してください。

※ 充電が完了したら充電用USBケーブルを抜いてください。過充電によりバッテリーの劣化を早める原因になります。

※ 充電時以外は、必ず端子カバーをしっかりと閉じてください。

※ 充電時間の目安は約3時間です。(5V 2A以下のUSB変換アダプタやパソコンで充電する場合は、充電時間が長くなることがあります。)

※ バッテリー残量が少なくなると、充電ランプが赤色に点滅してお知らせします。

※ 家庭用コンセントに接続する場合、市販のUSB変換アダプタをご使用ください。

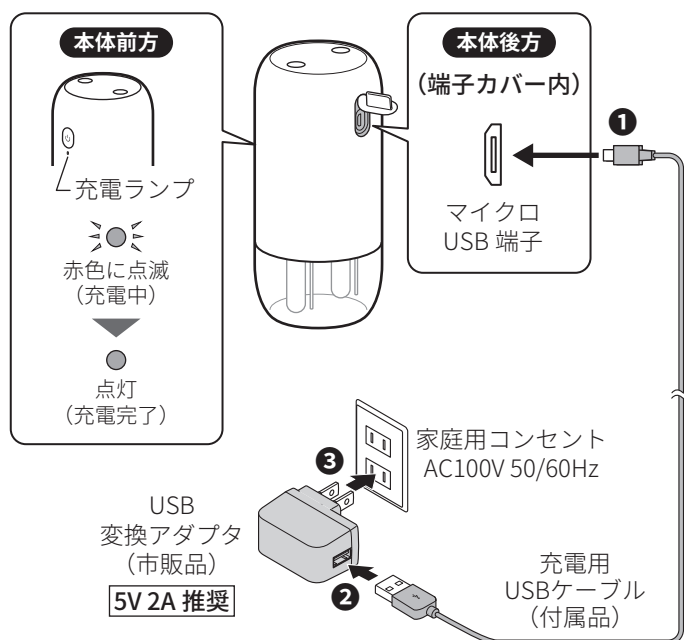

使いかた



水タンクに水を入れる

お願い

- 必ず充電用USBケーブルを抜き、運転を停止し、LEDライトを消灯した状態でおこなってください。
- 給水の場合には、注ぎ足しせず、すべて新しい水に取り替えてください。
- 必ず水道水（飲用）をご使用ください。（水道水は雑菌が繁殖しにくいように、塩素で殺菌処理をしています。）
- 絶対にお湯や冷水を入れないでください。変形や故障の原因になります。
- ご使用にならない場合は、水タンクに水を残さないでください。水が残っていると雑菌が繁殖するおそれがあります。

- 1 水タンクを取り外します。
本体を右図の矢印方向に止まるまで回し（①）、
上方向に引き上げます（②）。

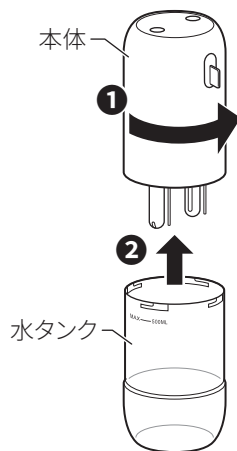

- 2 水タンクに常温の水道水を注ぎます。

⚠️ ご注意

- 水タンクにあるMAXライン以上に水を入れないでください。

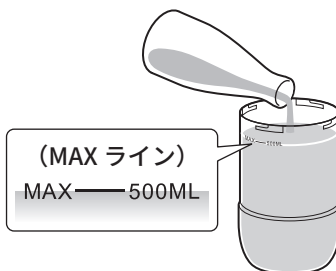

使いかた



- 3 水タンクに本体を取り付けます。
- 1) 水タンクに本体を被せませす (1)。
 - 2) 本体を右図の矢印方向に止まるまで回します (2)。
※ 4方向どこでもロックできます。
 - 3) 本体がしっかり取り付けられたことを確認します。
※ 水タンク内の水をこぼさないように注意しながら本体を取り付けてください。

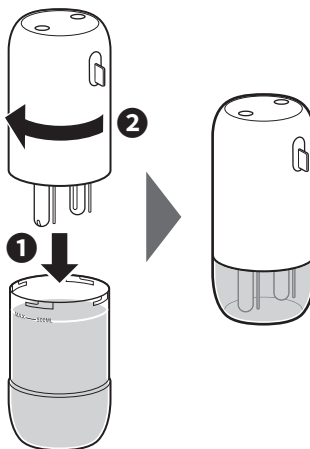

お願い

- ぬれている部分がないように乾いたタオルなどで全体をよく拭いてから本体を取り付けてください。
- 本製品を移動させるときは、必ず水タンクを空にして持ち運んでください。

スポンジスティックが乾いている場合

はじめてお使いになるときや、交換したときなど、スポンジスティックが乾いている場合は、必ずスポンジスティックを5～10分程度水に浸してからお使いください。

※ スポンジスティックが乾いていると水を吸い上げることができないため、ミストが出ない場合があります。



使いかた



操作のしかた

お願い

- 水タンクに水が入っていない状態ではミスト運転ができません。必ず水を入れてご使用ください。
- ミスト吹き出し口に触れたり、ふさいだり、硬いものを差し込んだりしないでください。故障や破損の原因になります。

● ミストを使用する

電源ボタンを押します。

押すたびに下図の順に切り替わり、ミスト吹き出し口からミストが噴出します。

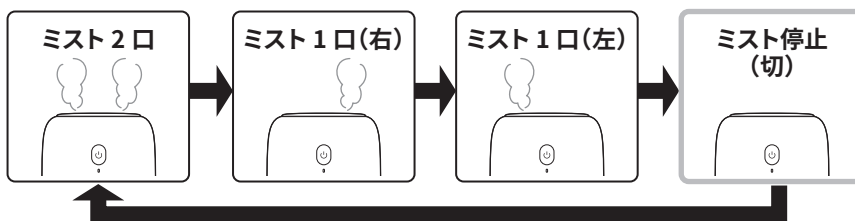

お知らせ

- 水タンクの水が少なくなると、充電ランプが白色に3回点滅してお知らせします。

水タンクに水を入れてください。(⇒ 8～9ページ参照)

※水タンクには約 20ml 程度水が残ります。

※運転を再開するには、水を入れたあとに必ず電源ボタンを押してください。(運転を自動で再開する機能はありません。)

お願い

- 長期間ご使用にならないときは、水タンクに水を残さないでください。水が残っていると雑菌が繁殖するおそれがあります。

使いかた



● LED ライトを点灯する

電源ボタンを長押し（約 1 秒）します。

長押しするたびに LED ライトの点灯／消灯が切り替わります。

※ LED ライトはミストの運転状態にかかわらず、点灯／消灯できます。

- ミスト運転中に長押し…… ミスト運転をしながら LED ライトを使用できます。
(LED ライト点灯中に電源ボタンを押して、ミスト運転を開始したりミスト量を変更することもできます。)
- ミスト停止中に長押し…… LED ライトのみで使用できます。

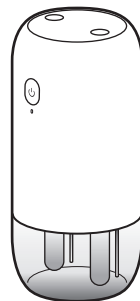

LED ライト
点灯イメージ

● 運転を停止する

電源ボタンを繰り返し押して、ミスト運転を停止する

電源ボタンを長押し（約 1 秒）して、LED ライトを消灯する

- ※ ご使用后、水タンク内に水が残っている場合は捨ててください。
- ※ 水タンクが空の状態でも、スポンジスティックに水分が残っている場合は、電源ボタンを押したときにミスト吹き出し口から少量のミストが出ることがあります。

※お知らせ※

- ・ 水タンクを取り外す際は、周囲をぬらさないようタオルなどを用意してください。

お手入れのしかた



お願い

- お手入れをするときは、必ず充電用USBケーブルを抜き、運転を停止し、LEDライトを消灯した状態でおこなってください。
- 絶対に本製品をブラシや金属などでこすり洗いしないでください。故障の原因になります。
- ミスト吹き出し口に手で触れたり、強い力を加えないでください。
- 磨き粉、洗剤、ベンジン、アルコール、シンナーなどは使わないでください。キズや変形、変色の原因になります。

取り外しかた

- 1 本体と水タンクを取り外します。
本体を右図の矢印方向に止まるまで回し(①)、
上方方向に引き上げます(②)。

※ 水タンク内に水が残っている場合は、こぼさないように注意しながら取り外してください。

※ 水タンクを取り外す際は、周囲をぬらさないようタオルなどを用意してください。
また、水をこぼさないように注意しながら取り外してください。

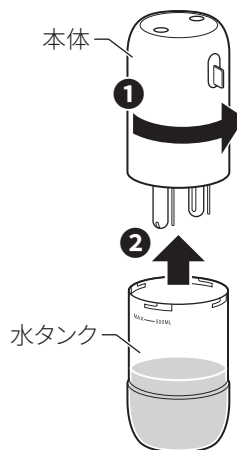

- 2 水タンク内に水が残っている場合は、排水します。

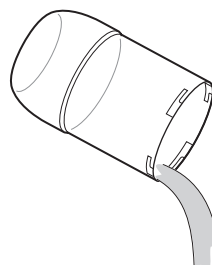

お手入れのしかた



- 3 スポンジスティックカバーとスポンジスティックを取り外します。
- 1) 本体を逆さにして、内部のスポンジスティックカバーを引き抜いて取り外します(①)。
※ まっすぐ上に引き抜いてください。無理に力を入れて引き抜くと、破損の原因になります。
※ スポンジスティックカバー内部のスプリングをなくさないようご注意ください。
 - 2) スポンジスティックを取り出します(②)。

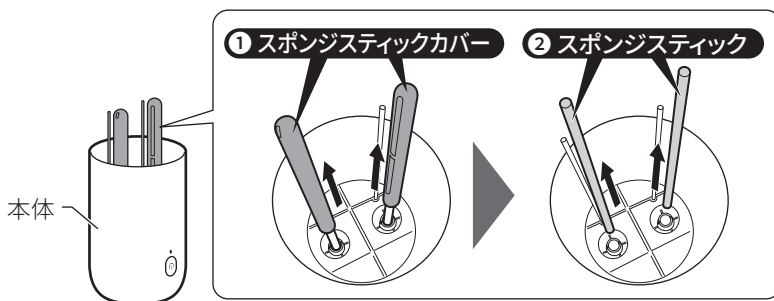

本体のお手入れ

- 固く絞ったやわらかい布で汚れを拭き取り、そのあと乾いたやわらかい布で水分を完全に拭き取ってください。

スポンジスティック・スポンジスティックカバーのお手入れ

- 水洗いをしてください。
水洗いをしたあとは、乾いたやわらかい布で水分を完全に拭き取ってよく乾燥させてください。
- スポンジスティックの汚れが気になる場合は、付属のスポンジスティックと交換してください。(交換目安：約2ヶ月)

お願い

- ・ お湯や洗剤などを使用しないでください。故障・変形の原因になります。

お手入れのしかた



ミスト吹き出し口のお手入れ

- ミスト吹き出し口にカルキなどが付着した場合は、綿棒でやさしく拭いてください。

お願い

- ミスト吹き出し口を硬いもので押したり、金属ブラシやみがき粉などでこすらないでください。故障の原因になります。

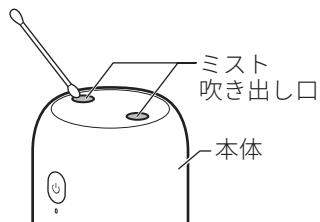

水タンクのお手入れ

- 水洗いをしてください。
水洗いをしたあとは、乾いたやわらかい布で水分を完全に拭き取ってよく乾燥させてください。

お手入れのしかた



組み立てかた

- 1 本体にスポンジスティック・スポンジスティックカバーを取り付けます。
 - 1) 本体を逆さにし、スポンジスティック取り付け部にスポンジスティックを差し込みます (①)。
 - 2) スポンジスティックにスポンジスティックカバーを被せたあと、「パチン」と音がするまでしっかりと押し込みます (②)。
 - ※ 必ず2本とも取り付けてください。故障の原因になります。
 - ※ 必ず「パチン」と音がするまでしっかりと押し込んでください。スポンジスティックカバーがきちんと取り付けられていないと、正常に動作しません。
 - ※ 押し込むときは、上からまっすぐ押し込んでください。無理に力を入れて押し込むと、故障・破損の原因になります。

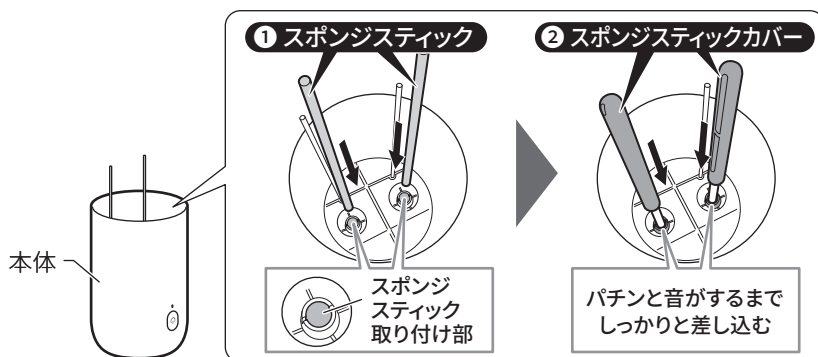

- 2 水タンクに本体を取り付けます。
 - 1) 水タンクに本体を被せます (①)。
 - 2) 本体を右図の矢印方向に止まるまで回します (②)。
 - ※ 4方向どこでもロックできます。
 - 3) 本体がしっかりと取り付けられていることを確認します。

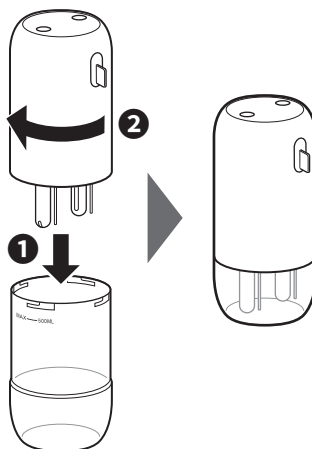

保管のしかた



- 「お手入れのしかた」(⇒ 12～15ページ参照)に従ってお手入れをしてください。
各部の水をよく拭き取り、十分に乾燥させます。
そのあと、ポリ袋などに入れ、湿気のない所で保管してください。

故障かなと思ったら



- 使用方法を間違えると、次のような症状が起こり、故障と思われることがあります。修理を依頼される前に、下表でご確認ください。それでも症状が改善されない場合はお買い上げの販売店、または弊社お客様サポートセンター（⇒ 20ページ参照）までご相談ください。

症状	考えられる原因	対処方法
運転しない (ミストが吹き出さない、またはLEDライトが点灯しない)	<ul style="list-style-type: none">・ 充電が切れている。・ ミスト運転が停止した状態になっている。・ LEDライトが消灯した状態になっている。	<ul style="list-style-type: none">・ 充電してください。・ 電源ボタンを押して、ミスト運転に切り替えてください。・ 電源ボタンを長押し（約1秒）して点灯に切り替えてください。
本製品の充電ができない	<ul style="list-style-type: none">・ 充電用USBケーブルが抜けている。	<ul style="list-style-type: none">・ 充電用USBケーブルをしっかりと差し込んでください。
ミストが出ない	<ul style="list-style-type: none">・ 水タンクが空になっている。・ スポンジスティックが乾いている。・ ミスト運転が停止した状態になっている。	<ul style="list-style-type: none">・ 水タンクに水道水を入れてください。・ スポンジスティックが乾いている場合は、ご使用前に5～10分程度、水に浸してください。・ 電源ボタンを押して、ミスト運転に切り替えてください。
ミスト運転が止まる	<ul style="list-style-type: none">・ 充電が切れている。・ 本体を動かしたり傾けたりした。	<ul style="list-style-type: none">・ 充電してください。・ 本体が傾くと、運転が停止することがあります。安定した平らな場所に置いてから、再度電源ボタンを押してミスト運転を開始してください。
ミストが臭う	<ul style="list-style-type: none">・ 本体内部が汚れている。・ 古い水を使っている。・ スポンジスティックが古くなっている。	<ul style="list-style-type: none">・ 「お手入れのしかた（⇒ 12～15ページ参照）」に従ってお手入れしてください。・ 水タンクの水を捨ててよくすすぎ、新しい水道水を入れてください。・ スポンジスティックを交換してください。（交換目安：約2ヶ月）
水タンクから水が漏れる	<ul style="list-style-type: none">・ 水タンクが正しく取り付けられていない。	<ul style="list-style-type: none">・ 水タンクを正しく取り付け直してください。
ミスト使用時、吹き出し口から音がする	<ul style="list-style-type: none">・ ミスト噴出時は「シュー」という音がします。故障ではありません。	

製品仕様



品名	USB卓上加湿器	
品番	EAK-JB08	
定格電圧	DC5V 2A	
噴霧量	1口噴霧時	約 35ml/h
	2口噴霧時	約 70ml/h
水タンク容量	約 500ml	
バッテリー種類	リチウムイオン電池 3.7V 3600mAh	
バッテリー寿命	充電約 300回	
充電時間	約 3時間	
連続使用可能時間	約 5時間 (2口噴霧時)	
充電用USBケーブル長	約 90cm	
外形寸法	約 89 (W) × 98 (D) × 183 (H) mm	
質量	約 418g	
付属品	スポンジスティック 4本 (※ 2本は本体に装着されています)、 充電用USBケーブル、取扱説明書/保証書 (本書)	
製造国	中国	

※ 外観および仕様は改良のため予告なく変更することがあります。

※ 本製品は日本国内でご使用いただくために設計・製造されたものです。

リチウムイオン電池に関する注意事項

- 本製品はリチウムイオン電池を使用していますので、充電してご使用ください。また、廃棄の際には各自治体の区分に従って廃棄してください。
- 高温状態での充電・放電、保管は充電電池の劣化を早めます。車の中や直射日光のあたる場所、暖房器具の近くなどに本製品を置かないでください。
- 充電電池の劣化防止のため、長期間使用しない場合は満充電の状態や高温多湿を避けて保管してください。
- 長期間放置しておくと自己放電により電圧が低下します。ご使用前に必ず充電をおこなってください。
- 正しく充電をおこなっても使用時間が著しく短い場合は、充電電池の劣化による寿命が考えられますので、新しく製品をお求めください。

保証書



品名	USB 卓上加湿器		品番	EAK-JB08
お客様	お名前 様			
	ご住所 〒□□□□-□□□□			
	お電話			
お買い上げ日		20□□年□□月□□日		
保証期間		お買い上げ日から 本体 1 年間		
販売店	店名			
	住所			
	電話			

本書は、本書記載内容で無料修理をおこなうことをお約束するものです。上記「保証期間」中に故障が発生した場合は、本製品と本書をご持参のうえ、お買い上げの販売店に修理をご依頼ください。所定記入欄が空白のままですと、本書は有効になりません。記入のない場合は直ちにお買い上げの販売店へお申し出ください。

- お客様にご記入いただいた保証書の内容は、保証期間内のサービス活動および安全点検活動のために利用させていただく場合がございますのでご了承ください。
- 本書は再発行いたしませんので紛失しないよう大切に保管してください。

無料修理規定

1. 取扱説明書などの注意書きに従った正常な使用状態で、保証期間内に故障した場合は、弊社が無料修理いたします。
2. ご転居、ご贈答品などでお買い上げの販売店に修理依頼ができない場合には、取扱説明書に記載してあります弊社お客様サポートセンターにご相談ください。
3. 保証期間内でも次のような場合には有料修理となります。
 - (イ) 使用上の誤りや不当な修理、改造による故障および損傷。
 - (ロ) お買い上げ後の輸送、落下などによる故障および損傷。
 - (ハ) 火災、地震、風水害、ガス害、落雷、その他天災地変、公害や異常電圧その他の外部要因による故障および損傷。
 - (ニ) 一般家庭用以外（例えば業務用の長時間使用）に使用された場合の故障および損傷。
 - (ホ) 本書のご提示がない場合。
 - (ヘ) 本書にお買い上げ年月日、お客様名、販売店名の記入がない場合、あるいは字句を書き換えられた場合。
 - (ト) 譲渡、転売、中古販売、オークションなどにて入手された場合。
4. 本書は日本国内においてのみ有効です。This warranty is valid only in Japan.

※この保証書は本書で明示した期間、条件のもとにおいて無料修理をお約束するものです。したがってこの保証書によってお客様の法律上の権利を制限するものではありません。保証期間経過後の修理などについてご不明の場合は、弊社お客様サポートセンターまたはお買い上げの販売店にお問い合わせください。

- 本製品以外に間接の損害が生じた場合、不具合の原因が本製品であっても補償は致しかねます。

アフターサービス



- 万一、本体を落したり、破損した場合は、点検修理を依頼してください。(有料)
- 本製品は家庭用です。業務用としては使用しないでください。
- 本製品以外に間接の損害が生じた場合、不具合の原因が本製品であっても補償は致しかねます。

保証書

本製品には保証書が付いています。保証書はお買い上げの販売店で「販売店名・お買い上げ日」などの記入をご確認のうえ、内容をよくお読みいただいたあと、大切に保管してください。保証期間はお買い上げ日より1年間です。

修理を依頼するとき

保証期間中は

商品に保証書を添えてお買い上げの販売店にご持参ください。保証書の記載内容に従って無料修理いたします。

保証期間が過ぎているときは

弊社お客様サポートセンターまたはお買い上げの販売店にお問い合わせください。

アフターサービスについてご不明の場合

アフターサービスについてご不明の場合には、弊社お客様サポートセンターまたはお買い上げの販売店にお問い合わせください。

高温に対するご注意

とくに夏場での窓を閉めきった自動車内や直射日光の当たる所、暖房器具の近くには放置しないでください。高温により変色や故障の原因になります。

- お問い合わせの際は「製品名」・「品番」・「症状」をご確認のうえ、お伝えください。

製品名	USB卓上加湿器	品番	EAK-JB08
-----	----------	----	----------

製品に関するお問い合わせは

株式会社アズマ
お客様サポートセンター フリーダイヤル **0120-00-8984**

受付時間 午前10時～午後5時(土・日・祝祭日および弊社指定休業日を除く)

- ・ 本書に記載された内容の一部または全部を弊社に無断で転載・改変・複写・複製することを禁じます。
- ・ 改良のため、製品の仕様や外観、および本書の内容を予告なく変更することがあります。

(輸入発売元) **株式会社アズマ** 〒336-0931 埼玉県さいたま市緑区原山3丁目2番10号