

家庭用

次亜塩素酸対応噴霧器

品番: EAK-Jia003

取扱説明書

— もくじ —

安全上のご注意	2 ~ 4
同梱品.....	5
各部のなまえ	6
設置について	7
電源について	7
使いかた	8 ~ 13
希釈水を作る	8
水タンクに希釈水を入れる	9 ~ 10
操作のしかた	11 ~ 13
お手入れのしかた	14 ~ 17
取り外しかた	14 ~ 15
本体のお手入れ.....	16
水タンク・水タンクふた・フロート・ 吹き出し口用筒のお手入れ.....	16
振動子のお手入れ	16
組み立てかた.....	17
保管のしかた.....	18
故障かなと思ったら	19
製品仕様.....	20
保証書.....	23
アフターサービス	24

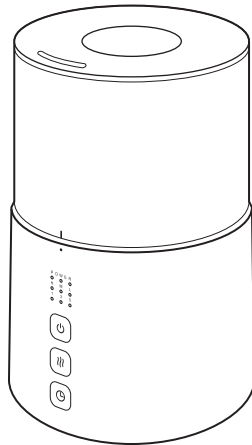
はじめにお読みください

このたびは本製品をお買い上げいただきましてありがとうございます。
ご使用前に必ずこの取扱説明書をお読みになり、内容を十分理解されたうえ、正しくご使用ください。お読みになったあとは、いつでも取り出せる所に大切に保管してください。



安全上のご注意





ご使用前に必ずこの取扱説明書をお読みにになり、内容を十分理解されたうえ、正しくご使用ください。お読みになったあとは、いつでも取り出せる所に大切に保管してください。

絵表示について

この「安全上のご注意」は、製品を安全に正しくお使いいただき、お使いになる人やほかの人々への危害や財産への損害を未然に防止するために、いろいろな絵表示をしています。内容をよく理解してから本文をお読みください。





 警告	この表示を無視して誤った取り扱いをすると、人が死亡または重傷を負う可能性が想定される内容を示しています。
 注意	この表示を無視して誤った取り扱いをすると、人が傷害を負う可能性が想定される内容、および物的損害の発生が想定される内容を示しています。

絵表示の例

 注意（警告を含む）を促す内容があることを告げるものです。	 禁止の行為であることを告げるものです。	 行為を強制したり指示する内容を告げるものです。
--	---	---

警告





異常や故障の場合

 ACアダプタを抜く	<p>万一、煙が出たり、異臭や異音がしたら、すぐに電源を切り、そのあと必ずACアダプタをコンセントから抜く</p> <p>異常状態のまま使用すると、火災・感電の原因になります。煙が出なくなるのを確認して販売店または弊社お客様サポートセンターに修理をご依頼ください。お客様による修理は危険ですので絶対におやめください。</p>	 ACアダプタを抜く	<p>万一、異物が本製品の内部に入った場合は、本体の電源を切り、ACアダプタをコンセントから抜く</p> <p>そのまま使用すると火災・感電の原因になります。販売店または弊社お客様サポートセンターにご連絡ください。</p>
 ACアダプタを抜く	<p>万一、本製品を落とした場合は、本体の電源を切り、ACアダプタをコンセントから抜く</p> <p>そのまま使用すると、火災・感電の原因になります。販売店または弊社お客様サポートセンターにご連絡ください。</p>	 必ず守る	<p>ACアダプタが傷んだら（芯線の露出、断線など）、販売店または弊社お客様サポートセンターに交換を依頼する（有料）</p> <p>そのまま使用すると火災・感電の原因になります。</p>

設置される場合

 禁止	<p>ぐらついた台の上や傾いた所など、不安定な場所に置かない</p> <p>落ちたり、倒れたりして、けがの原因になります。</p>	 分解禁止	<p>本製品を分解・修理・改造しない</p> <p>火災・感電の原因になります。点検・修理は販売店または弊社お客様サポートセンターにご依頼ください。</p>
 禁止	<p>表示された電源電圧、交流 100V 以外の電圧で使用しない</p> <p>火災・感電の原因になります。</p>	 水ぬれ禁止	<p>本製品を水に浸けたり、水をかけたりしない</p> <p>火災・感電の原因になります。</p>

ご使用时





 禁止	<p>指定液剤以外の液体を使用しない</p> <p>本製品は指定液剤専用機器です。指定以外の液体を使用すると破損したり、人体・動植物・家具などに悪影響をおよぼすおそれがあります。最悪の場合は健康を害することもありますので、絶対におやめください。</p>	 禁止	<p>AC アダプタのコードを無理に曲げたり、引っ張ったり、ねじったり、たばねたり、高温部に近づけたり、重い物を載せたり、挟み込んだり、加工したりしない</p> <p>AC アダプタのコードがキズつき、火災・感電の原因になります。</p>
 禁止	<p>付属の AC アダプタ以外は使わない</p> <p>火災・感電・故障の原因になります。</p>	 禁止	<p>吹き出し口や本体のすき間などにピンや針金などの異物を入れない</p> <p>火災・感電・故障の原因になります。</p>

お手入れのとき

 禁止	<p>お手入れの際に塩素系酸性タイプの洗剤は絶対に使用しない</p> <p>残った洗剤から有毒ガスが発生するおそれがあります。</p>
---	---

⚠ 注意



設置される場合

 禁止	<p>ホコリの多い場所、調理台のそばなど油煙や湯気が当たるような場所に置かない</p> <p>火災・感電の原因になります。</p>	 禁止	<p>直射日光の当たる所や、発熱器具の近くなど高温になる所に放置しない</p> <p>本製品に障害を与え、火災・感電の原因になります。</p>
 禁止	<p>本製品の上にものを置かない</p> <p>バランスがくずれて倒れたり落下して、けがの原因になります。</p>	 禁止	<p>家具や電気製品などの近くで使わない</p> <p>シミや傷み、故障の原因になります。</p>

ご使用时

 ACアダプタを抜く	<p>お手入れの際は安全のため AC アダプタをコンセントから抜く 本製品をご使用にならないときは、安全のため必ず AC アダプタをコンセントから抜く 移動させる場合は、安全のため電源を切り、必ず AC アダプタをコンセントから抜いておこなう</p> <p>AC アダプタのコードがキズつき、火災・感電の原因になります。</p>	 禁止	<p>本製品の吹き出し口をふさがない 吹き出し口をふさぐと、感電・火災・故障の原因になります。</p>
 禁止	<p>AC アダプタを抜くときは、AC アダプタのコードを引っ張らない AC アダプタのコードがキズつき、感電の原因になります。必ず AC アダプタを持って抜いてください。</p>	 禁止	<p>水を入れたまま持ち運ばない 感電・故障の原因になります。</p>
 ぬれ手禁止	<p>ぬれた手で AC アダプタの抜き差しをしない 感電の原因になります。</p>	 禁止	<p>本製品に乗らない 倒れたりこわれたりして、けがの原因になります。とくに小さなお子様のいるご家庭ではご注意ください。</p>
 禁止	<p>AC アダプタに長時間直接触れない 温度の高い部分に長時間、直接触れていると、低温やけどの原因になります。</p>	 必ず守る	<p>指定液剤の使用方法に準拠して使用する 人体・動植物・家具などに悪影響をおよぼすおそれがあります。</p>
 ぬれ手禁止	<p>ぬれた手で AC アダプタの抜き差しをしない 感電の原因になります。</p>	 必ず守る	<p>水タンクの水は毎日新しい水と入れ替えて清潔を保つ 古い水を使うと、水あかや汚れにより、雑菌が繁殖し、悪臭や病気の原因になります。</p>
 禁止	<p>AC アダプタに長時間直接触れない 温度の高い部分に長時間、直接触れていると、低温やけどの原因になります。</p>	 禁止	<p>アロマオイルなどの芳香剤は使用しない 破損・故障の原因になります。</p>

お手入れのとき

 必ず守る	<p>本製品の掃除は定期的におこない、清潔を保つ 掃除をしないで使い続けると、水あかや汚れ、ホコリにより、雑菌が繁殖し、悪臭や病気の原因になります。</p>	 必ず守る	<p>振動子に手で触れたり、強い力を加えない ブラシで強くこする、押すなどしないでください。故障の原因になります。</p>
---	--	---	---

同梱品



- ※ 出荷時は組み上がった状態で梱包されています。
- ※ ご使用前に、必ずフロート部分を固定しているテープを取り外してください。そのまま使用すると、水漏れや電源が入らない原因になります。



水タンクふた
< 1 個 >

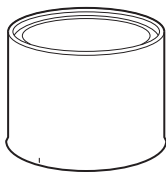

水タンク
< 1 個 >

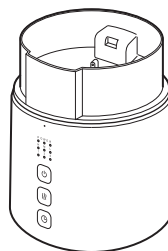

本体
< 1 個 >

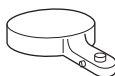

フロート
< 1 個 >

※ 本体に装着されています。



吹き出し口用筒
< 1 個 >

※ 水タンクに装着されています。



カバー
< 1 個 >

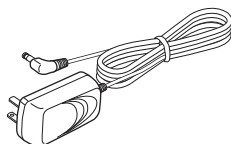

AC アダプタ
< 1 個 >

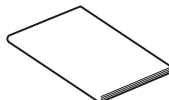

取扱説明書／保証書
< 1 部 >

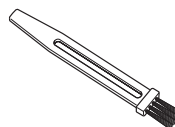

掃除用ブラシ
< 1 個 >

各部のなまえ

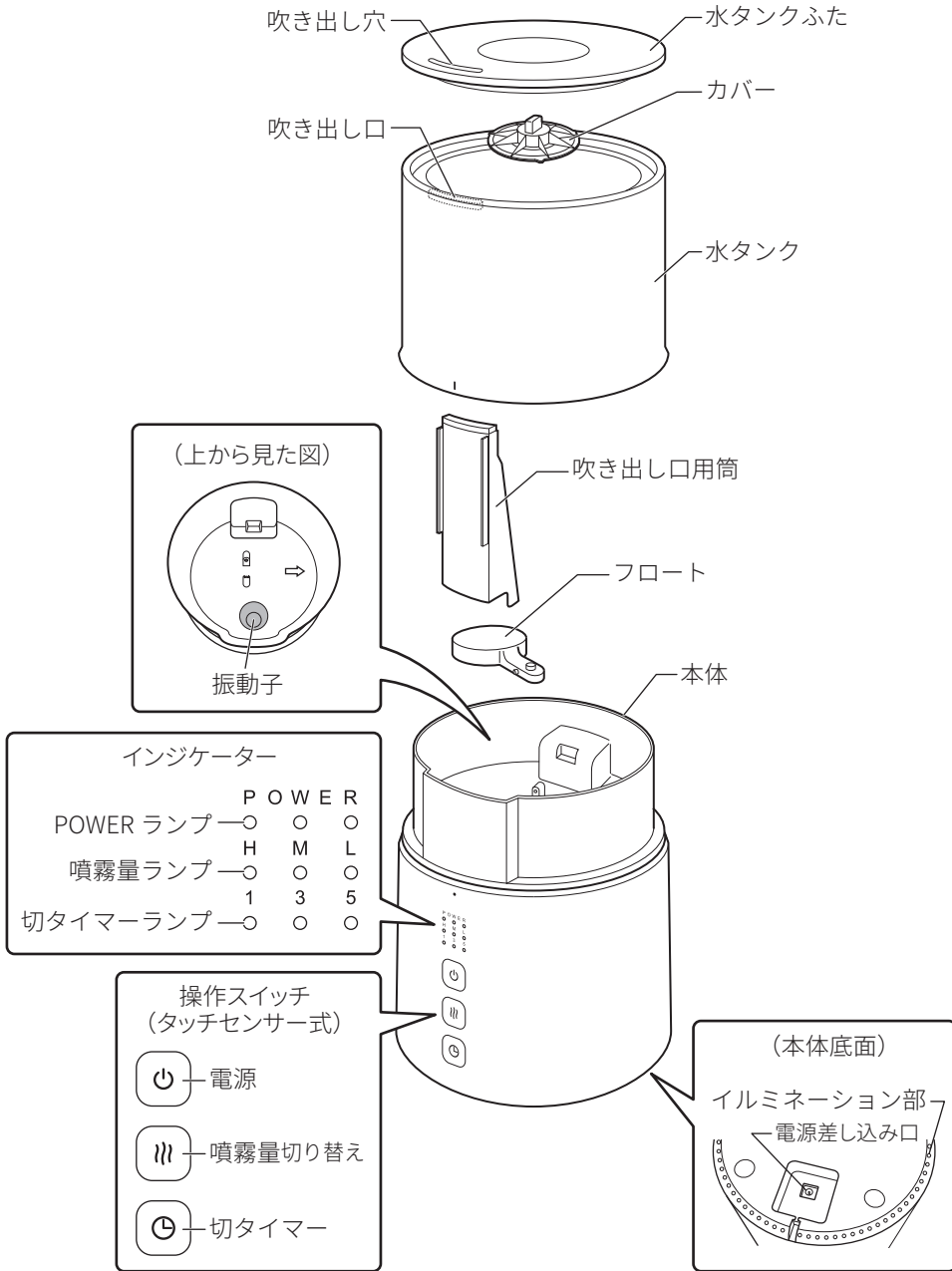

設置について

- 設置の際は安定した台などの上に乗せ、図のような位置に置いてください。

⚠️ ご注意

- ・霧が壁や家具に直接当たるような所には置かないでください。シミがついたり家具を傷めたりすることがあります。
- ・霧でぬれることがありますので、家具やフローリング・畳・大理石の上に置く場合はご注意ください。(防水シートなどの上に設置をおすすめします。)
- ・水タンクを装着しないで使用すると作動しません。必ず水タンクを装着してください。
- ・本製品周辺に電気製品および紙類など水分に弱いものがある場所では、絶対に使用しないでください。

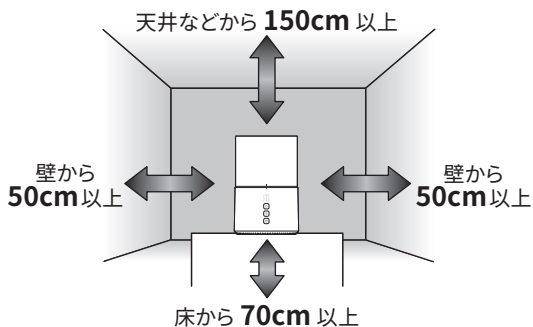

お知らせ

- ・本製品は超音波により霧が発生しますので、熱い蒸気は出ません。

電源について

- 本製品は、家庭用の AC100V 電源に対応しています。

- 1 付属の AC アダプタの本体接続用プラグを本体底面の電源差し込み口に接続します (①, ②)。
- 2 AC アダプタをコンセントに接続します (③)。

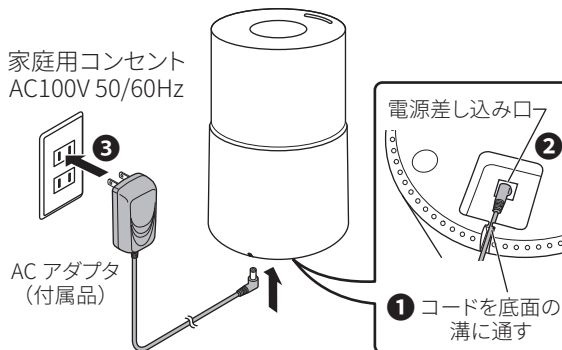

⚠️ ご注意

- AC アダプタの誤った使いかたは、火災や感電、故障の原因になります。次の点にご注意ください。
- ・付属の AC アダプタ以外を使用しないでください。火災や感電、故障の原因になります。
 - ・AC アダプタは AC100V 50/60Hz のコンセントに接続してください。
 - ・長時間ご使用にならない場合は、AC アダプタをコンセントから抜いてください。

使いかた



希釈水を作る

次亜塩素酸は必ず弊社指定のものを使用してください。

弊社指定次亜塩素酸 Jia Fine (ジアファイン)

Jia Fine (ジアファイン) についてのお問い合わせは

東洋総業株式会社
お客様サービスセンター
(お問い合わせ窓口)

〒179-0076 東京都練馬区土支田 4-4-3

フリーダイヤル **0120-640-244**

FAX **03-3921-0121**

URL <https://toyosogyo-jiafine.com/>

公式HP



QRコード

受付時間 午前 10 時～午後 5 時 (土・日・祝祭日および弊社指定休業日を除く)

市販の計量バケツなどに弊社指定の次亜塩素酸を入れ、そのあと水道水を入れて希釈水を作ります。次亜塩素酸の濃度によって希釈倍率が変わります。次亜塩素酸の量については、下表を参照してください。

お願い

- ・希釈水を作る際は、必ず水道水（飲用）をご使用ください。
(水道水は雑菌が繁殖しにくいように、塩素で殺菌処理をしています。)

次亜塩素酸濃度	希釈倍率	次亜塩素酸の量	水道水の量
200ppm	通常時 (4倍希釈)	450CC	1350CC
	感染や臭いが気になる場合 (2倍希釈)	900CC	900CC
500ppm	通常時 (10倍希釈)	180CC	1620CC
	感染や臭いが気になる場合 (5倍希釈)	360CC	1440CC

※ 上記は基本目安です。環境や状況に合わせてご使用ください。

※ 次亜塩素酸ナトリウムは絶対に使用しないでください。

使いかた



水タンクに希釈水を入れる

お願い

- ご使用前に、必ず本製品（フロート部分など）に付いているテープをすべて取り外してください。そのまま使用すると、水漏れや電源が入らない原因になります。
- 給水の場合には、注ぎ足しせず、すべて新しい希釈水に取り替えてください。
- 絶対にお湯や冷水を入れしないでください。変形や故障の原因になります。
- ご使用にならない場合は、本体や水タンクに希釈水を残さないでください。
- 水タンクに入れた希釈水は、1週間程度で使い切っていただくことをおすすめ致します。

1 水タンクふた、水タンクを取り外します。

- ※ はじめてご使用の場合は、フロート部分などを固定しているテープをすべて取り外してください。
- ※ 本体内部にフロートが確実に取り付けられていることを確認してください。

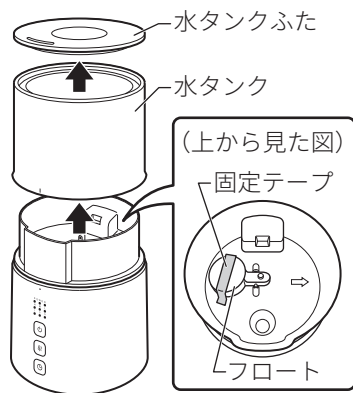

2 水タンク内部のくぼみにカバーを合わせ、取り付け部の3か所のツメで保持されるよう、カバーを少しまわします。

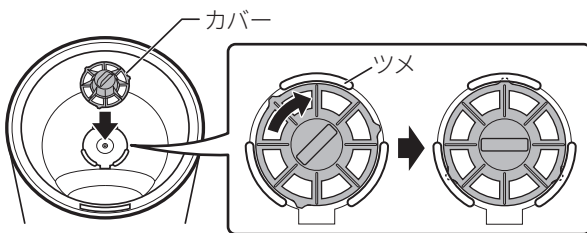

3 水タンクを本体の刻印に合わせてのせます。

お知らせ

- 水タンクを装着しないで使用すると作動しません。必ず水タンクを装着してください。

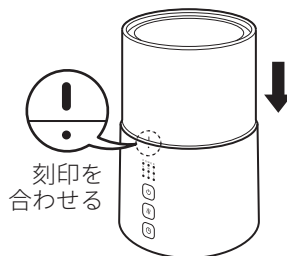

使いかた



- 4 水タンクに希釈水を注ぎます。
※「希釈水を作る」(⇒ 8 ページ参照)

お願い

- ・水タンク内側にある MAX の水位線以上に希釈水を入れないでください。



- 5 水タンクふたの吹き出し穴を水タンクの吹き出し口に合わせてかぶせます。

お願い

- ・本体と水タンク、水タンクふたと水タンクの間ですき間がないか確認してください。

すき間があると霧が漏れ出し、本体内や周囲をぬらしてしまうことがあります。

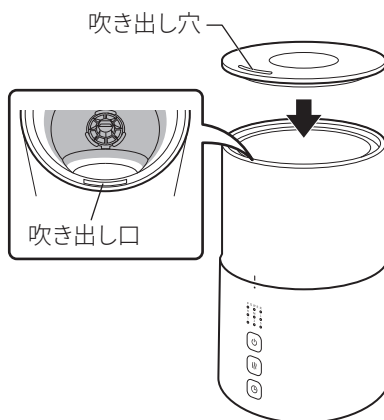

お願い

- ・ぬれている部分が無いように乾いたタオルなどで全体をよく拭いてください。
- ・本製品を移動させるときは、必ずコンセントおよび本体から AC アダプタのプラグを抜き、水タンク・本体内を空にして持ち運んでください。

使いかた



操作のしかた

お知らせ

タッチセンサー式について

- ・本製品の操作スイッチはタッチセンサー式を採用しており、軽く触れるだけで操作できます。(強く押す必要はありません。)
- ・各スイッチを押すときは、必ず指の腹でタッチしてください。指先などでタッチすると反応しない場合があります。

インジケータ・イルミネーションについて

- ・操作後、約1分経過するとインジケータおよびイルミネーションの光が弱くなります。

● 運転する

1  を押します。

“ピッ”と鳴り、POWERランプとイルミネーションが点灯します。

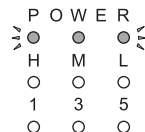

2  を押して噴霧量を選びます。

押すたびに“ピッ”と鳴り、噴霧量が右図のように切り替わります。

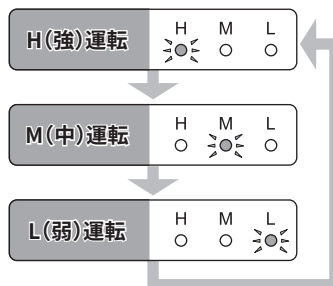

3 運転を停止するには  を押します。

※ 運転停止後、約1分間はファンの動作音がします。

お知らせ

- ・水タンクの水がなくなると、本製品は自動的に停止します。「ピー」と5回鳴り、POWERランプが点滅、ほかのインジケータが点灯してお知らせします。電源ボタンを押して電源を切り、水タンクに希釈水を入れてください。(➡9ページ参照)
- ※ ナイトモード設定中は音が出ません。また、水タンクの水がなくなるとナイトモードは解除されます。

お願い

- ・長時間ご使用にならないときは、必ずACアダプタをコンセントから抜いてください。
- ・長期間ご使用にならないときは、本体や水タンクに希釈水を残さないでください。希釈水が残っていると雑菌が繁殖するおそれがあります。

使いかた



● オートモードで運転する

オートモードでは、お部屋の湿度を検知し自動で運転します。

1  を押します。

“ピッ”と鳴り、POWER ランプとイルミネーションが点灯します。

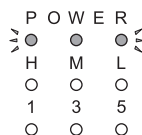

2  を長押し（約3秒）します。

“ピッ”と鳴り、POWER ランプと噴霧量ランプが点灯し、イルミネーションが消灯します。

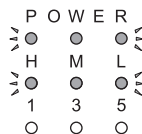

3 運転を停止するには  を押します。

※ 運転停止後、約1分間はファンの動作音がします。

● タイマー運転をする

本製品は設定した時間（1／3／5時間）経過後、自動で運転を停止する切タイマー機能があります。

運転中に  を押します。

押すたびに“ピッ”と鳴り、設定時間が右図のように切り替わります。

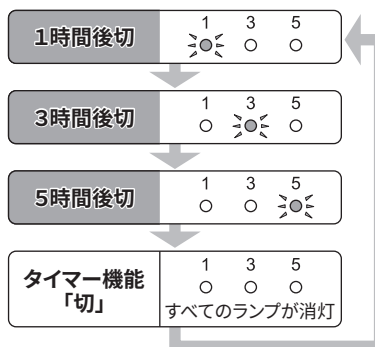

使いかた



● ナイトモードを使う

ナイトモードに設定すると、すべてのインジケーターとイルミネーションが消灯した状態で運転できます。

運転中に  を長押し（約3秒）します。

 を押すと“ピッ”と鳴ります。そのままの状態で約3秒間押し続けると、インジケーターおよびイルミネーションが消灯します。

※ 霧の噴出は引き続きおこなわれます。

※ ナイトモード中にいずれかのボタンを押すと、現在の設定値が確認できます。

お知らせ

・ナイトモード中でも、噴霧量の切り替え、切タイマー設定はおこなえます。

ナイトモード中に各ボタンを操作すると、インジケーターが現在の設定値を約10秒間点灯表示します。インジケーター点灯表示中にそれぞれのボタンを操作し、各設定をおこなってください。
(→ 11～12ページ参照)

ナイトモード中に電源を切るには

 を短く2回押します。

運転を停止し、電源「切」の状態になります。

※ ナイトモード中に電源を切ると、ナイトモードは解除されます。

ナイトモードを解除するには

いずれかのスイッチを押してインジケーターを点灯表示させてから、 を長押し（約3秒）します。

ナイトモードが解除され、インジケーター（現在の設定値を表示）およびイルミネーションが点灯します。

※ 霧の噴出は引き続きおこなわれます。

お手入れのしかた



お願い

- 水がこぼれる場合があるので、必ずタオルなどをご用意ください。
- お手入れするときは、必ず AC アダプタをコンセントから抜いておこなってください。
- 絶対に本製品をブラシや金属などでこすり洗いしないでください。故障の原因になります。
- 振動子は手で触れたり、強い力を加えないでください。
- 酸性・アルカリ性の洗剤、溶剤（シンナー・ベンジンなど）、みがき粉、金属たわしなどは使用しないでください。変形・変色・キズなどの原因になります。

取り外しかた

- 1 電源を切ってコンセントおよび本体から AC アダプタのプラグを抜いて、水タンクふた、水タンクを取り外します。

※ 水タンク内に希釈水が残っている場合は排水してください。

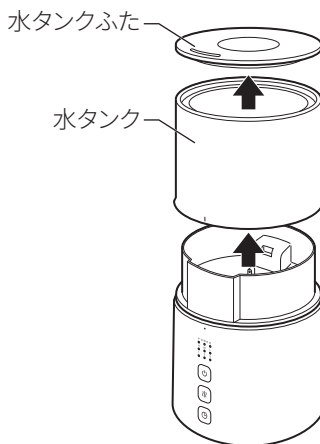

- 2 本体内に希釈水が残っている場合は、本体内部底面にある矢印の刻印の方向に排水します。

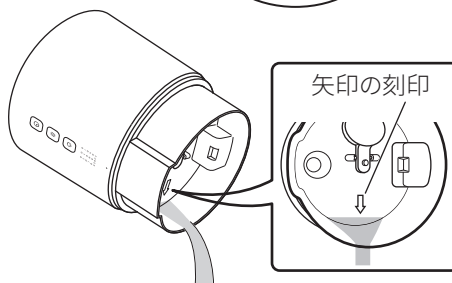

- 3 水タンク内のカバーを取り外します。
カバーを少し回して3か所のツメから外します。

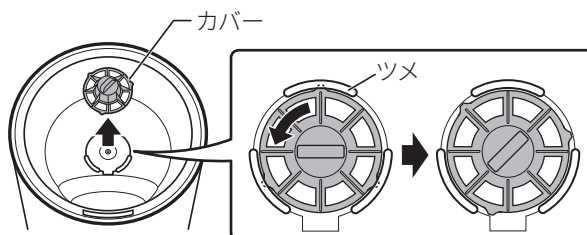

お手入れのしかた



4 水タンクを逆さにして平らで安定した場所に置き、底面から吹き出し口用筒を取り外します。

1) 右図のように吹き出し口用筒を軽く押しと、“パチン”と音がして固定用穴から外れます。

2) そのまままっすぐ引き出します。

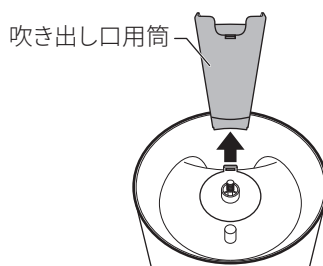
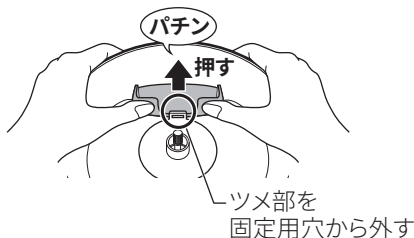

5 本体内部のフロートを取り外します。

1) 片手で水タンクを押しえながらフロート部分を持ちます。

2) 本体背面側にこじるようにして持ち上げて外します。

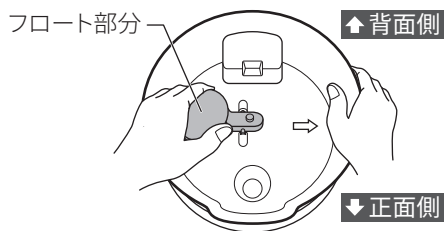

お願い

・取り外す方向を誤ると破損の原因になりますのでご注意ください。

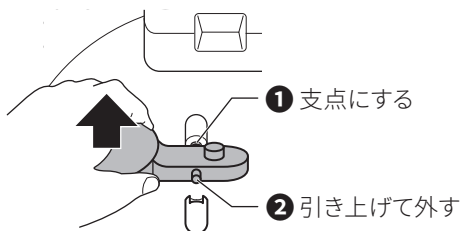

お手入れのしかた



本体のお手入れ

- 固く絞ったやわらかい布で汚れを拭き取り、そのあと乾いたやわらかい布で水分を完全に拭き取ってください。

水タンク・水タンクふた・フロート・吹き出し口用筒のお手入れ

- 乾いたやわらかい布で拭く、または水洗いをしてください。
水洗いをしたあとは、乾いたやわらかい布で水分を完全に拭き取ってください。

お願い

- ・水タンク・水タンクふた・フロート・吹き出し口用筒は必ず水で洗ってください。
お湯や洗剤などを使用すると故障・変形の原因になります。

振動子のお手入れ

- 付属の掃除用ブラシで、水タンク内底面にある丸い振動子についた鉱物成分を取り除き、きれいな水でよくすすいでください。

お願い

- ・振動子に強い力を加えないでください。故障の原因になります。
- ・絶対に本製品をブラシや金属などでこすり洗いしないでください。故障の原因になります。
- ・操作・表示部、本体に水がかからないようご注意ください。

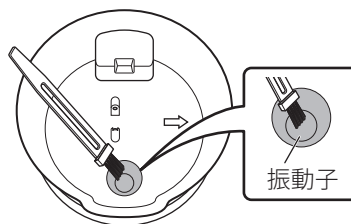

お手入れのしかた



組み立てかた

- 1 本体内部にフロートを取り付けます。
本体背面側の穴に突起部を挿し込み (1)、
本体正面側の取り付け部に突起部をあてが
い、軽く押し込みます (2)。
※ フロートの向きが合っていないと取り付けの
ことができませんのでご注意ください。

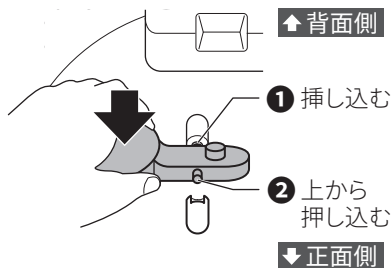

- 2 水タンクを逆さにして平らで安定した場所に置き、底面に吹き出し口用筒を突き当たるまで押し込みます。

右図のように両手で持ち、吹き出し口用筒を軽く手前に引いて固定用穴にツメをはめ込みます。

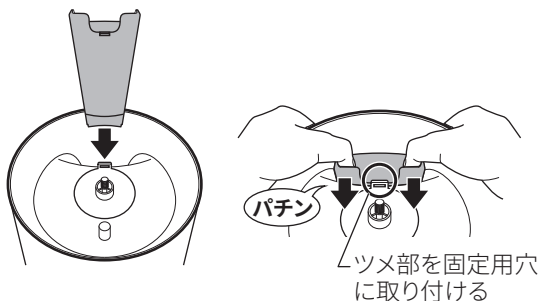

- 3 水タンク内部のくぼみにカバーを合わせ、取り付け部の3か所のツメで保持されるよう、カバーを少しまわします。

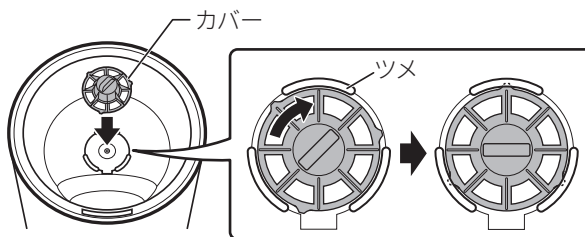

- 4 水タンク、水タンクふたを元通りに取り付けます。

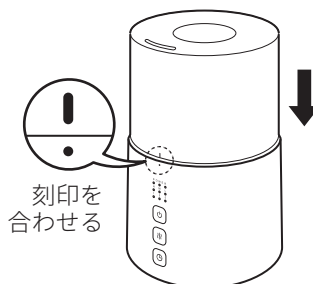

保管のしかた



- 「お手入れのしかた」(⇒ 14 ~ 17 ページ) に従ってお手入れをしてください。
各部の水をよく拭き取り、十分に乾燥させます。
そのあと、ポリ袋などに入れ、湿気の無い所で保管してください。

故障かなと思ったら



- 使用方法を間違えると、次のような症状が起こり、故障と思われることがあります。修理を依頼される前に、下表でご確認ください。それでも症状が改善されない場合はお買い上げの販売店、または弊社お客様サポートセンター（⇒裏表紙）までご相談ください。

症状	考えられる原因	対処方法
電源が入らない	<ul style="list-style-type: none"> ・ACアダプタが抜けている。 ・フロート部分などにテープが付いている。 	<ul style="list-style-type: none"> ・ACアダプタをコンセントにしっかりと差し込み、本製品にACアダプタの本体接続用プラグをしっかりと差し込んでください。 ・フロート部などを固定しているテープをすべて取り外してください。
作動しない 霧が吹き出さない (霧が発生していない) 霧が少ししか吹き出さない	<ul style="list-style-type: none"> ・水タンクに希釈水が十分入っていない。 ・水平でない場所に設置している。 ・振動子にホコリや銹物成分が付着している。 ・弊社指定の液剤以外の液体を使っている。 ・水タンク、水タンクふたがずれている。 ・振動子が壊れている。 (霧が発生していない*) 	<ul style="list-style-type: none"> ・水タンクに希釈水を入れてください。 ・水平な場所に置いてください。 ・「お手入れのしかた (⇒16ページ)」に従って取り除いてください。 ・弊社指定の次亜塩素酸の希釈水を使ってください。 ・水タンク、水タンクふたを正しくのせてください。 ・販売店または弊社お客様サポートセンターにご相談ください。
霧が臭う	<ul style="list-style-type: none"> ・本体内部が汚れている。 ・古い希釈水を使っている。 	<ul style="list-style-type: none"> ・「お手入れのしかた (⇒16ページ)」に従ってお手入れしてください。 ・水タンクの希釈水を捨ててよくすすぎ、新しい希釈水を入れてください。
希釈水が漏れる	<ul style="list-style-type: none"> ・水タンクふたがずれている。 ・吹き出し口用筒がきちんと取り付けられていない。 ・水平でない場所に設置している。 ・フロート部分などにテープが付いている。 	<ul style="list-style-type: none"> ・水タンクふたを正しくかぶせてください。 ・吹き出し口用筒を水タンクに正しく取り付けてください。 ・水平な場所に置いてください。 ・フロート部などを固定しているテープをすべて取り外してください。

* 点検時に水が飛びはねる場合がございます。必ず大きめのタオルなどをご使用ください。

製品仕様



品名	次亜塩素酸対応噴霧器		
品番	EAK-Jia003		
電源	専用 AC アダプタ	入力	AC100-240V 50/60Hz
		出力	DC24V 1A
消費電力	23W		
噴霧量	弱 (L)	約 100ml/h	
	中 (M)	約 180ml/h	
	強 (H)	約 280ml/h	
水タンク容量	約 1.8L		
連続使用時間	約 6 時間 ※噴霧量「強 (H)」時		
適用床面積	木造和室 4 畳 プレハブ洋室 7 畳		
AC アダプタコード長	約 1.8m		
外形寸法	約 195 (W) × 195 (D) × 307 (H) mm		
質量	約 1.3kg		
製造国	中国		

- ※ 外観および仕様は改良のため予告なく変更することがあります。
- ※ 本製品は日本国内でご使用いただくために設計・製造されたものです。
- ※ Jia Fine (ジアファイン) は東洋総業株式会社の登録商標です。

× ㄷ



× ㄷ



保証書



品名	次亜塩素酸対応噴霧器	品番	EAK-Jia003
お客様	お名前 様		
	ご住所 〒□□□□-□□□□		
	お電話		
お買い上げ日		20□□年□□月□□日	
保証期間		お買い上げ日から 本体1年間	
販売店	店名		
	住所		
	電話		

本書は、本書記載内容で無料修理をおこなうことをお約束するものです。上記「保証期間」中に故障が発生した場合は、本製品と本書をご持参のうえ、お買い上げの販売店に修理をご依頼ください。所定記入欄が空白のままですと、本書は有効になりません。記入の無い場合は直ちにお買い上げの販売店へお申し出ください。

- お客様にご記入いただいた保証書の内容は、保証期間内のサービス活動および安全点検活動のために利用させていただく場合がございますのでご了承ください。
- 本書は再発行いたしませんので紛失しないよう大切に保管してください。

無料修理規定

1. 取扱説明書などの注意書きに従った正常な使用状態で、保証期間内に故障した場合は、弊社が無料修理いたします。
2. ご転居、ご贈答品などでお買い上げの販売店に修理依頼ができない場合には、取扱説明書に記載してあります弊社お客様サポートセンターにご相談ください。
3. 保証期間内でも次のような場合には有料修理となります。
 - (イ) 使用上の誤りや不当な修理、改造による故障および損傷。
 - (ロ) お買い上げ後の転倒、取り付け場所の移動、輸送、落下などによる故障および損傷。
 - (ハ) 火災、地震、風水害、ガス害、落雷、その他天災地変、公害や異常電圧その他の外部要因による故障および損傷。
 - (ニ) 一般家庭用以外（例えば業務用の長時間使用、車両、船舶への搭載）に使用された場合の故障および損傷。
 - (ホ) 本書のご提示が無い場合。
 - (ヘ) 本書にお買い上げ年月日、お客様名、販売店名の記入が無い場合、あるいは字句を書き換えられた場合。
 - (ト) 譲渡、転売、中古販売、オークションなどにて入手された場合。
4. 本書は日本国内においてのみ有効です。This warranty is valid only in Japan.

※この保証書は本書で明示した期間、条件のもとにおいて無料修理をお約束するものです。したがってこの保証書によってお客様の法律上の権利を制限するものではありません。保証期間経過後の修理などについてご不明の場合は、弊社お客様サポートセンターまたはお買い上げの販売店にお問い合わせください。

- 本製品以外に間接の損害が生じた場合、不具合の原因が本製品であっても補償は致しかねます。

アフターサービス



- 万一、本体を落したり、破損した場合は、点検修理を依頼してください。(有料)
- 本製品は家庭用です。業務用としては使用しないでください。
- 本製品以外に間接の損害が生じた場合、不具合の原因が本製品であっても補償は致しかねます。

保証書

本製品には保証書が付いています。
保証書はお買い上げの販売店で「販売店名・お買い上げ日」などの記入をご確認のうえ、内容をよくお読みいただいたあと、大切に保管してください。保証期間はご購入日より1年間です。

修理を依頼するとき

保証期間中は

製品に保証書を添えてお買い上げの販売店にご持参ください。保証書の記載内容に従って無料修理いたします。

保証期間が過ぎているときは

弊社お客様サポートセンターまたはお買い上げの販売店にお問い合わせください。

アフターサービスについてご不明の場合

アフターサービスについてご不明の場合には、弊社お客様サポートセンターまたはお買い上げの販売店にお問い合わせください。

弊社指定次亜塩素酸 Jia Fine (ジアファイン) についてのお問い合わせは

東洋総業株式会社
お客様サービスセンター
(お問い合わせ窓口)

フリーダイヤル **0120-640-244**

FAX **03-3921-0121**

URL <https://toyosogyo-jiafine.com/>

公式HP



QRコード

受付時間 **午前 10 時～午後 5 時** (土・日・祝祭日および弊社指定休業日を除く)

- お問い合わせの際は「製品名」・「品番」・「症状」をご確認のうえ、お伝えください。

製品名	次亜塩素酸対応噴霧器	品番	EAK-Jia003
-----	------------	----	------------

製品に関するお問い合わせは

株式会社アズマ
お客様サポートセンター フリーダイヤル **0120-00-8984**

受付時間 **午前 10 時～午後 5 時** (土・日・祝祭日および弊社指定休業日を除く)

- ・ 本書に記載された内容の一部または全部を弊社に無断で転載・改変・複写・複製することを禁じます。
- ・ 改良のため、製品の仕様や外観、および本書の内容を予告なく変更することがあります。

(輸入発売元) **株式会社アズマ** 〒336-0931 埼玉県さいたま市緑区原山3丁目2番10号