

3枚プレート電気グリル鍋

品番: EG-CA30 取扱説明書

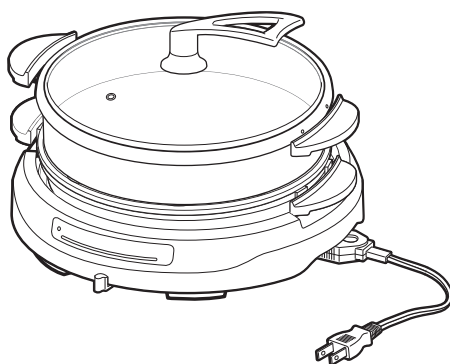

■ 安全上のご注意.....	2
■ 使用上のお願い.....	5
■ 各部のなまえ.....	6
■ 付属品.....	7
■ ふた取っ手の取り付けかた.....	7
■ 使いかた.....	8
■ お手入れのしかた.....	10
収納のしかた.....	11
■ 困ったときは.....	12
■ おもな仕様.....	13
■ 保証書.....	14
保証規定.....	15
■ アフターサービス.....	16

はじめにお読みください

このたびは弊社の製品をお買い上げいただきましてありがとうございます。
ご使用前に必ずこの取扱説明書をお読みになり、内容を十分理解されたうえ、正しくご使用ください。
お読みになったあとは、いつでも取り出せるところに大切に保管してください。

安全上のご注意

ご使用の前にこの「取扱説明書」をよくお読みのうえ、正しくご使用ください。
お読みになったあとはいつでも見られるところに大切に保管してください。



絵表示について

この「安全上のご注意」は、製品を安全に正しくご使用いただき、お使いになる人や他の人々への危害や財産への損害を未然に防止するために、いろいろな絵表示をしています。内容をよく理解してから本文をお読みください。



	警告	この表示を無視して誤った取り扱いをすると、人が死亡または重傷を負う可能性が想定される内容を示しています。
---	-----------	--



	注意	この表示を無視して誤った取り扱いをすると、人が傷害を負う可能性が想定される内容、および物的損害の発生が想定される内容を示しています。
---	-----------	--



絵表示の例

	注意（警告を含む）を促す内容があることを告げるものです。		禁止の行為であることを告げるものです。		行為を強制したり指示する内容を告げるものです。
---	------------------------------	---	---------------------	---	-------------------------





一般的な注意事項

 警告	
 電源プラグを抜く	異常・故障時には直ちに使用を中止し、電源プラグをコンセントから抜く （異常状態の例） ・異臭がする ・異音がする ・煙が出ている ・電源プラグ、電源コードが異常に熱くなる ・電源プラグ、電源コードを動かすと通電したりしなかったりする ・触れるとビリビリと電気を感じる 火災・感電の原因になります。 このようなときはすぐに電源を切り、販売店または弊社お客様サポートセンターに修理をご依頼ください。お客様による修理は危険ですので絶対におやめください。
	 分解禁止 機器の分解・修理・改造はしない 火災・感電の原因になります。内部の点検・修理は販売店または弊社お客様サポートセンターにご依頼ください。

 注意	
 禁止	本書に記載以外の用途や方法で使用しない けがや事故の原因になります。

 注意	
 禁止	業務用として使用しない 本製品は一般家庭における使用を想定した製品です。業務用途では絶対に使用しないでください。
 禁止	調理以外の目的で使用しない 火災・やけど・故障の原因になります。

電源・電源コード・電源プラグについて

 警告	
 禁止	電源コードを傷つけたり、破損させない （禁止例） ・無理に曲げる ・引っ張る ・ねじる ・加工する ・挟み込む ・束ねる ・重いものを載せる 電源コードが破損し、火災・感電の原因になります。
 禁止	表示された電源電圧、交流 100V 以外の電圧で使用しない 火災・感電の原因になります。
 必ず守る	電源プラグは定格 15A のコンセントを単独で使用する 火災・感電の原因になります。





安全上のご注意 (つづき)





電源・電源コード・電源プラグについて (つづき)

警告	
	延長コードなどを使用しない 火災・感電の原因になります。
	ぬれた手で電源プラグを抜き差ししない 火災・感電の原因になります。
	電源プラグ・電源コードが傷んだら (芯線の露出、断線など)使用しない そのまま使用すると火災・感電の原因になります。
	電源コードを高温部に近づけない 被覆が溶けて、火災・感電の原因になります。
	マグネットプラグの先端にピンなどの 金属片やごみを付着させない 感電・ショート・発火の原因になります。
	幼児にマグネットプラグをなめさせない 感電・けがの原因になります。

注意	
	電源プラグは確実に差し込み、固定 されていることを確認する 火災・感電の原因になることがあります。
	本製品専用の電源コードを転用したり、 類似のものを使用しない 故障・発火の原因になります。
	電源プラグを抜くときは、電源コードを 引っ張らない 感電の原因になります。
	使用時以外は必ず電源プラグをコンセントから 抜く 火災や発火の原因になります。
	電源プラグにホコリが付着しているときは拭き取る 火災やショートの原因になります。











使用方法について









警告	
	本体やマグネットプラグ、電源プラグを水につけたり、水をかけたりしない ショート・感電のおそれがあります。
	子どもだけで使用したり、手の届くところで使用しない けがや事故の原因になります。
	缶詰めやビン詰めなどを直接加熱しない けがや事故、故障の原因になります。
	次のような場所で使用しない ・熱に弱い敷物(ビニール製など)やテーブルなどの上 ・畳やじゅうたんなどの上 ・新聞紙などの紙の上 ・カーテンなどの近く ・不安定な場所 ・火気のそば ・水のかかりやすい場所 火災・故障・感電・変色などの原因になります。
	使用中や使用直後しばらくは高温部に触れない やけどの原因になります。

注意	
	電源コードを束ねた状態で使用しない コードが破損し、火災・感電の原因になります。
	壁や家具の近くで使用しない 蒸気または熱で壁や家具を傷め、変色や変形の原因になります。
	必要以上に加熱しない 調理物が発火するおそれがあります。
	揚げもの料理はしない 火災の原因になります。
	落としたり、強い衝撃をあたえない 破損や故障の原因になります。



安全上のご注意 (つづき)

使用方法について (つづき)

⚠ 注意	
 必ず守る	使用中は本製品のそばを離れない 調理物が発火することがあります。必ず焼き具合などを確認しながら調理してください。
 必ず守る	使用中は電源コードに足を引っ掛けないよう注意する やけどやけが、事故の原因になります。
 必ず守る	汚れや異物は必ず取り除く 汚れや異物が付着したまま使用すると異常発熱し、発火や故障の原因になります。
 禁止	ガラスふたの割れ防止のため、以下の点を守って使用する ・局部的に熱を加えない ・直火を当てない ・ガラスふたをずらして使用しない ・強い衝撃を与えない ・急激に冷やさない ・取っ手取り付けねじを必要以上に締めない ・傷をつけない (みがき粉、金属たわしなどでお手入れしない)
 禁止	本体になべやプレートがセットされていない状態で使用しない やけど・火災の原因になります。
 禁止	ヒーター部の上に付属のなべやプレート以外のものを置かない 火災・感電・故障の原因になります。
 必ず守る	なべで水やだし汁を沸かすときはふきこぼれに注意する 感電・ショート・やけど・故障の原因になります。
 必ず守る	ガラスふたを開けるときは蒸気に注意する やけどの原因になります。
 必ず守る	長時間加熱したときは素手でふた取っ手に触れない 取っ手部分が熱くなり、やけどの原因になります。
 禁止	使用中になべやプレートを取り外したり、交換しない やけどの原因になります。

⚠ 注意	
 必ず守る	なべをガスコンロから移動させるときは必ずミトンなどを使用する やけどの原因になります。
 必ず守る	本製品を持ち運ぶときは安全のため電源を切り、必ず電源プラグをコンセントから抜く 故障や事故の原因になります。
 禁止	熱くなったなべやプレートを本体に触れさせない 変形・故障の原因になります。
 必ず守る	なべをガスコンロで使用するときは必ず中火以下で使用し、加熱は10分以内にする また、なべもの以外の料理でガスコンロを使用しない 変形・破損・やけどの原因になります。
 禁止	調理物や水気を残したままで放置しない 腐食し、ふっ素コーティングがはがれる原因になります。
 禁止	金属製のヘラや串、フォークなどは使用しない キズがつき腐食の原因になります。
 禁止	なべをガスコンロで空焚きしない ふっ素コーティングの傷みや変形の原因になります。
 禁止	なべやプレートを重ねて使用しない 故障や温度が上がらない原因になります。

保管・お手入れについて

⚠ 注意	
 禁止	お手入れの際に食器洗浄機や食器乾燥機、熱湯などは使用しない 変形・変色の原因になります。
 禁止	本体を水洗いしない 故障の原因になります。

安全上のご注意(つづき)

保管・お手入れについて(つづき)

⚠ 注意	
 必ず守る	お手入れは、必ず本体が冷めてからおこなう ご使用後すぐは本体が熱くなっている場合がありますため、やけどのおそれがあります。

⚠ 注意	
 使用禁止	お手入れの際、酸性・アルカリ性の洗剤、溶剤(シンナー・ベンジンなど)は使用しない 変形・変色のおそれがあります。

使用上のお願い

ご使用上のご注意

- なべ、プレートを外して通電しないでください。ヒーターが過熱され、故障や火災の原因になります。
- 本体には付属のなべ、プレート以外のもの(別のなべやかんなど)をのせて使用しないでください。
- ガラスふたを開けるときは蒸気に注意してください。高温の蒸気によりやけどをするおそれがあります。とくにお子さまには十分ご注意ください。

①ご注意

- ・ 使用中、使用直後に持ち運ばないでください。やけどの原因になります。
- ・ なべ、プレートはIH調理器では使用できません。

なべ、プレートをいためないために

- なべ、プレートの表面にはふっ素コーティングがされています。腐食やはがれを防止するため、金属製のヘラや串、フォークなどを使用しないでください。

なべ、プレート、ガラスふたに水などをかけて急激に冷やさない

- なべやプレートが変形し故障の原因になります。
- ガラスふたの破損の原因になります。

なべをガスコンロで使用するとき

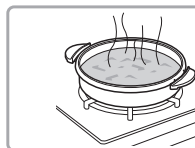

お急ぎのときは、なべを直接ガスコンロにかけて下ごしらえできます。

- **ガスコンロは必ず中火以下で使用してください。**
- 必ずガスコンロの中央に置いてください。
- 空焚きはしないでください。
- 炎がなべ持ち手にあたらないよう、火力を調節してください。
- なべ持ち手が熱くなっているので、直接手で持たないでください。必ずミトンなどを使用してください。
- ガスコンロでの加熱は10分以内にしてください。長時間の加熱はなべ持ち手が熱くなり危険です。
- ガラスふたをずらしてセットしないでください。

プレートをガスコンロなどで使用しない

- プレートをガスコンロを使っての調理に使用したり、空焚きをしないでください。ふっ素コーティングがはがれる原因になります。また、高温のなべ、プレートが本体に触れると、本体が溶けたり変形したりするおそれがあります。

各部のなまえ

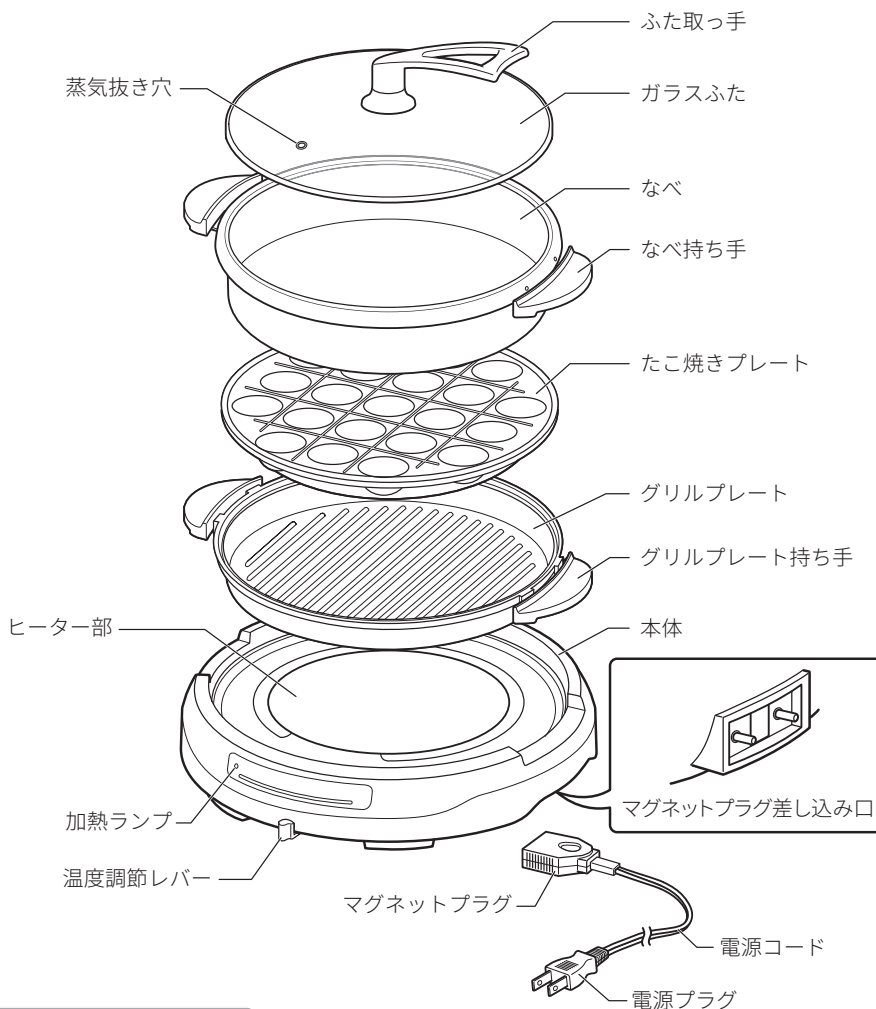

お急ぎのときは、なべを直接ガスコンロにかけて下ごしらえできます。

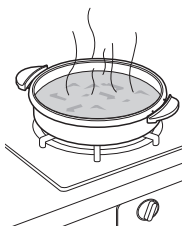





なべをガスコンロで使用するとき

- ・ガスコンロは必ず中火以下で使用してください。
- ・必ずガスコンロの中央に置いてください。
- ・空焚きはしないでください。
- ・炎がなべ持ち手にあたらないよう、火力を調節してください。
- ・なべ持ち手が熱くなっているので、直接手で持たないでください。必ずミトンなどを使用してください。
- ・ガスコンロでの加熱は10分以内にしてください。長時間の加熱はなべ持ち手が熱くなり危険です。
- ・ガラスふたをずらしてセットしないでください。

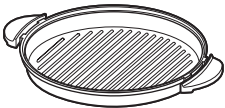
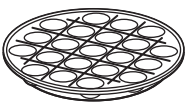
付属品

以下の付属品がすべて揃っているかご確認ください。

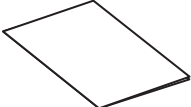
		
グリルプレート【1個】	たこ焼きプレート【1個】	なべ【1個】
		
ガラスふた・ふた取っ手【各1個】	電源コード【1個】	取扱説明書／保証書【1部】

※ 本書に記載のイラストは説明のため、実際のものとは異なる場合があります。

ふた取っ手の取り付けかた

図の順序でふた取っ手をガラスふたに取り付けてください。

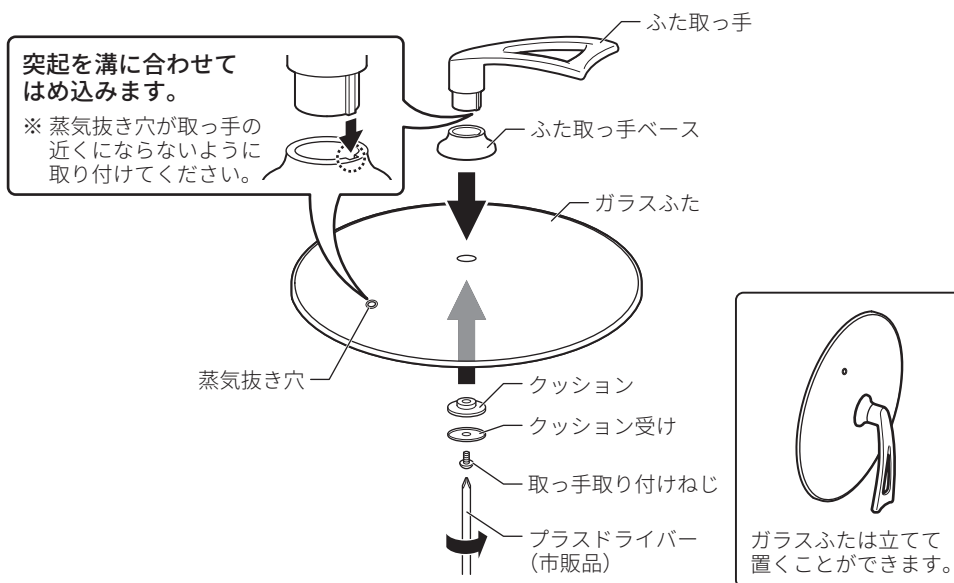

使いかた

メモ

- ・ はじめてお使いになるときは、お手入れのしかたにしたがって洗ってからご使用ください。
- ・ はじめてお使いになるときは、塗料などのおいがしたり煙が出ることがありますが、故障ではありません。ご使用にともない消えていきますので安心してご使用ください。
- ・ 使用中にきしみ音や「カチカチ」という音がある場合がありますが、故障ではありません。
- ・ 加熱ランプは温度調節により、ついたり消えたりします。
- ・ 調理物によってはなべやプレート類に色が残る場合があります。

1 なべ、プレートをセットする

傾きやがたつきがないように本体にセットしてください。

※ なべ、プレートの裏面および本体のヒーター部表面に異物が付着した場合は取り除き、きれいな状態でお使いください。

① ご注意

- ・ 異物などが付着したまま使用すると、ヒーター部となべ、プレートの間にすき間があき、加熱効率が悪くなります。

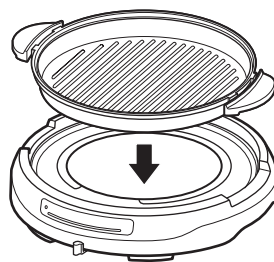

2 電源プラグをコンセントに差し込む

温度調節レバーが「切」になっていることを確認し、電源コードのマグネットプラグ側を本体のマグネットプラグ差し込み口、プラグ側をコンセントに差し込みます。

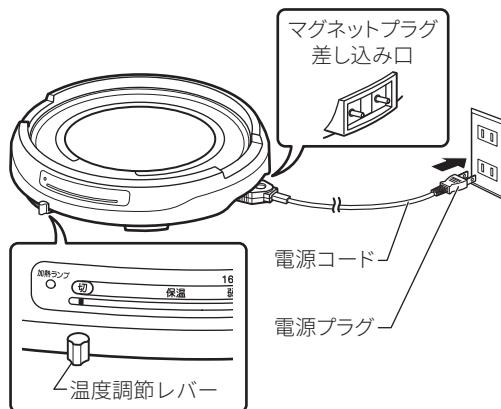

3 調理を開始する

調理中は、加熱ランプがついたり消えたりして温度を一定に保ちます。

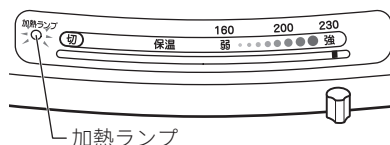

使いかた(つづき)

なべものをするとき

※ 操作パネルの目盛りは温度の目安です。
煮え具合を確認しながら調節してください。

1 水、だし汁(スープ)を入れ、温度調節レバーを「230(強)」にする

加熱ランプが点灯し、加熱をはじめます。

2 沸騰したら材料を入れる

3 煮え具合により、温度調節レバーで調節する

焼きものをするとき

※ 操作パネルの目盛りは調理面の温度の目安です。

1 温度調節レバーを調理に適した温度目盛りにする

加熱ランプが点灯し、加熱をはじめます。

2 加熱ランプが消えたら、サラダ油などをうすくひいて調理を始める

料理メニューと温度の目安

● なべもの

温度の目安(°C)	メニュー
160(弱)	煮込み料理・おでん
：	湯どうふ・しゃぶしゃぶ
230(強)	水炊き・すき焼き

● 焼きもの

温度の目安(°C)	メニュー
160	ホットケーキ
200	ハンバーグ・餃子
230	たこ焼き・鉄板焼

① ご注意

- ・ ふたをすると保温性がよくなり、煮炊きが早くできます。ふきこぼれや焦げつきにご注意ください。
- ・ 調理中、ヘラやおたまを調理面に放置しないでください。
- ・ 本体の近くに熱に弱い容器などを置かないでください。
- ・ 金属製の串やフォークなど先のとがったものは使わないでください。表面に傷がつき、こびりつきの原因となります。
- ・ 使用中はサーモスタットの動作音がしますが故障ではありません。

メモ





- ・ 調理面に色ムラが現れたりすることがありますが、調理物の油脂類の作用によるもので、使用上さしつかえありません。
- ・ たこ焼きプレートはヒーターの構造上、焼けるのが早い穴と遅い穴があります。焼き上がったものからお皿に移し、まだ焼けていないものを早く焼ける穴に移すと上手に焼くことができます。

4 調理後は温度調節レバーを「切」の位置に合わせ、電源プラグをコンセントから抜く

① ご注意

- ・ 調理後は早めにお手入れをしてください。残った料理をそのままにしたり、水を入れたまま放置すると、ふっ素コーティングがはがれたり金属部分のサビの原因になります。

お手入れのしかた

 警告	 水ぬれ 禁止	本体やマグネットプラグ、電源プラグを水につけたり、水をかけたりしない ショート・感電のおそれがあります。	 注意	 電源プラグを抜く	お手入れの際は、安全のため電源プラグをコンセントから抜いておこなう 火災・感電の原因になります。
--	--	---	--	---	---

- お手入れは必ず温度調節レバーを「切」にして、電源プラグをコンセントから抜き、なべ・プレート、および本体が冷めてからおこなってください。
- ご使用後は必ず毎回お手入れをしてください。お手入れ後は箱などに収納し、湿気の少ないところに保管してください。

①ご注意

- ・ 温度調節レバー、ヒーター部などの電気部品には絶対に水をかけないでください。
- ・ シンナー・ベンジン・みがき粉・金属たわしなどは絶対に使用しないでください。変形・変色・キズなどの原因になります。
- ・ 食器洗浄機や食器乾燥機などは使用しないでください。変形・変色の原因になります。

なべ、プレート

軽い汚れは、あたたかさが少し残っているうちにやわらかいキッチンペーパーなどで拭くと、料理カスや油汚れが取れやすくなります。

汚れがひどいときは本体から取り外し、スポンジややわらかい布を使用して食器用洗剤で丸洗いしてください。

洗ったあとはよく乾燥させ、調理面にうすく食用油をひいてから保管してください。

①ご注意

- ・ 防錆と熱効率の低下を防ぐため、なべ、プレートをぶつけたりして傷つけないでください。また、つけ置き洗いをしないでください。
- ・ なべ、プレートの裏面についた汚れや異物は、きれいに取り除いてください。
- ・ 熱湯などは使用しないでください。変形・変色の原因になります。

ガラスふた

スポンジややわらかい布を使用して食器用洗剤で丸洗いし、乾いた布で水分をよく拭き取ってください。

洗ったあとはよく乾燥させてください。

①ご注意

- ・ ガラスふたが熱い状態のときに、水をかけたり、水の中へ入れたりしないでください。割れるおそれがあります。
- ・ 強い衝撃を与えないでください。
- ・ みがき粉・金属たわしなどを使用しないでください。ガラスが傷つき破損の原因になります。
- ・ 熱湯などは使用しないでください。変形・変色の原因になります。

お手入れのしかた (つづき)

本体

水をよくしぼったやわらかい布で拭き取ってください。

汚れが落ちにくいときは、薄めた食器用中性洗剤を含ませた布で拭いたあと、洗剤が残らないようにかたくしぼった布などで水拭きし、最後に乾いたやわらかい布でから拭きしてください。

①ご注意

- 本体は水洗いできません。絶対に水につけたり、水をかけたりしないでください。
- ヒーター部についた汚れや異物は、きれいに取り除いてください。

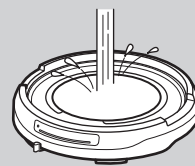

水洗いできません

収納のしかた

- お手入れ後は、箱などに収納して保管してください。
- 収納する際は、本体の上にグリルプレート、たこ焼きプレート、なべ、ガラスふたの順に積み重ねてください。また、グリルプレート、たこ焼きプレート、なべの間には紙などを挟んで保護してから積み重ねてください。直接重ねると表面のふっ素コーティングなどが傷つくことがあります。

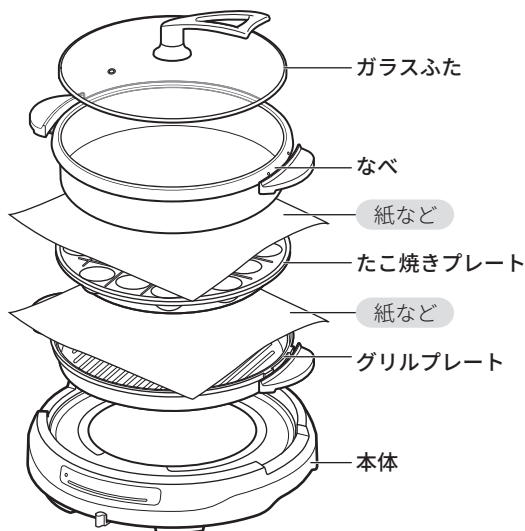

困ったときは

使用方法を間違えると、次のような症状が起こり、故障と思われることがあります。修理を依頼される前に、下表で確認してください。それでも症状が改善されない場合はお買い上げの販売店、または弊社お客様サポートセンター（⇒裏表紙）までご相談ください。

症状	考えられる原因	対処方法
なべ・プレートが熱くならない	<ul style="list-style-type: none"> 電源プラグが抜けている。 マグネットプラグが外れている。 温度調節レバーの温度目盛が正しくセットされていない。 	<ul style="list-style-type: none"> 電源プラグをコンセントにしっかりと差し込んでください。 マグネットプラグをマグネットプラグ差し込み口にしっかりと差し込んでください。 温度調節レバーの温度目盛を正しくセットしてください。
電源プラグが異常に熱くなる	<ul style="list-style-type: none"> コンセントがゆるくなっている。 	<ul style="list-style-type: none"> コンセントにゆるみがないか、確認してください。
調理物がひどく焦げる	<ul style="list-style-type: none"> なべ、プレートが汚れている。 	<ul style="list-style-type: none"> なべ、プレートをお手入れしてください。
使用中にカチカチと音がする	<ul style="list-style-type: none"> 熱膨張によるものです。 	<ul style="list-style-type: none"> 故障ではありません。そのままお使いください。
加熱ランプがつかない	<ul style="list-style-type: none"> 電源プラグが抜けている。 マグネットプラグが外れている。 温度調節レバーが「切」になっている。 高温になっている。 	<ul style="list-style-type: none"> 電源プラグをコンセントにしっかりと差し込んでください。 マグネットプラグをマグネットプラグ差し込み口にしっかりと差し込んでください。 温度調節レバーを「切」以外にしてください。 高温になりすぎると、サーモスタットが作動し自動的にヒーターがつかったり消えたりします。故障ではありません。

おもな仕様

品名	3枚プレート電気グリル鍋
品番	EG-CA30
電源	AC100V 50/60Hz
消費電力	1300W
自動温度調節器	サーモスタット
安全装置	温度ヒューズ 172°C
ヒーター	シーズヒーター
温度調節範囲	最大約 230°C
電源コード長	約 1.8m
外形寸法	約 400 (W) × 365 (D) × 230 (H) mm (本体+なべ+ガラスふた)
なべ内寸	約 275 (W) × 275 (D) × 77 (H) mm
質量	約 3.3kg (本体+なべ+ガラスふた)
付属品	グリルプレート、たこ焼きプレート、なべ、ガラスふた、ふた取っ手、電源コード、取扱説明書／保証書
製造国	中国

※外観および仕様は改良のため予告なく変更することがあります。

※本製品は日本国内でご使用いただくために設計・製造されたものです。

保証書

品名	3枚プレート 電気グリル鍋		品番	EG-CA30
	お名前 様			
お客様	ご住所 〒 <input type="text"/> <input type="text"/> <input type="text"/> - <input type="text"/> <input type="text"/> <input type="text"/> <input type="text"/>			
	お電話			
お買い上げ日		20 <input type="text"/> <input type="text"/> 年 <input type="text"/> <input type="text"/> 月 <input type="text"/> <input type="text"/> 日		
保証期間		お買い上げ日から 本体1年間		
販売店	店名			
	住所			
	電話			

保証書 (つづき)

保証規定

本書は、本書記載内容で無料修理をおこなうことをお約束するものです。保証書に記載の「保証期間」中に故障が発生した場合は、本製品と本書をご持参のうえ、お買い上げの販売店に修理をご依頼ください。所定記入欄が空白のままですと、本書は有効になりません。記入の無い場合は直ちにお買い上げの販売店へお申し出ください。

- お客様にご記入いただいた保証書の内容は、保証期間内のサービス活動および安全点検活動のために利用させていただく場合がございますのでご了承ください。
- 本書は再発行いたしませんので紛失しないよう大切に保管してください。

無料修理規定

1. 取扱説明書、本体貼付ラベルなどの注意書にしたがった正常な使用状態で、保証期間内に故障した場合は、弊社が無料修理いたします。
2. ご転居、ご贈答品などでお買い上げの販売店に修理依頼ができない場合には、取扱説明書に記載してあります弊社お客様サポートセンターにご相談ください。
3. 保証期間内でも次のような場合には有料修理となります。
 - (イ) 使用上の誤りや不当な修理、改造による故障および損傷。
 - (ロ) お買い上げ後の転倒、取り付け場所の移動、輸送、落下などによる故障および損傷。
 - (ハ) 火災、地震、風水害、ガス害、落雷、その他天災地変、公害や異常電圧その他の外部要因による故障および損傷。
 - (ニ) 一般家庭用以外 (例えば業務用の長時間使用、車両、船舶への搭載) に使用された場合の故障および損傷。
 - (ホ) 本書のご提示が無い場合。
 - (ヘ) 本書にお買い上げ年月日、お客様名、販売店名の記入が無い場合、あるいは字句を書き換えられた場合。
 - (ト) 譲渡、転売、中古販売、オークションなどにて入手された場合。
4. 本書は日本国内においてのみ有効です。 This warranty is valid only in Japan.

※この保証書は本書で明示した期間、条件のもとにおいて無料修理をお約束するものです。したがってこの保証書によってお客様の法律上の権利を制限するものではありません。保証期間経過後の修理などについてご不明の場合は、弊社またはお買い上げの販売店にお問い合わせください。

- **本製品以外に間接の損害が生じた場合、不具合の原因が本製品であっても補償はいたしかねます。**

アフターサービス

- 万一、本体を落としたり、破損した場合は、点検修理を依頼してください。(有料)
- 本製品は家庭用です。業務用としては使用しないでください。
- 本製品以外に間接の損害が生じた場合、不具合の原因が本製品であっても補償はいたしかねます。

保証書

本製品には保証書が付いています。保証書はお買い上げの販売店で「販売店名・お買い上げ日」などの記入をご確認のうえ、内容をよくお読みいただいたあと、大切に保管してください。保証期間はお買い上げ日より1年間です。

修理を依頼するとき

保証期間中は

商品に保証書を添えてお買い上げの販売店にご持参ください。保証書の記載内容にしたがって無料修理いたします。

保証期間が過ぎているときは

弊社お客様サポートセンターまたはお買い上げの販売店にお問い合わせください。

補修用性能部品の保有期間

本製品の補修用性能部品の保有期間は製造打ち切り後5年です。
●補修用性能部品とは、その製品の機能を維持するために必要な部品です。

アフターサービスについてご不明の場合

アフターサービスについてご不明の場合には、弊社お客様サポートセンターまたはお買い上げの販売店にお問い合わせください。

長年ご利用の電気グリル鍋の点検を！

こんな症状はありませんか？	<ul style="list-style-type: none">● 電源プラグ、電源コード、本体が異常に熱い。● 電源プラグや電源コードを動かすと通電したりしなかったりする。● その他の異常・故障がある。	 <h3>ご使用中止!!</h3> <p>故障や事故防止のため、コンセントから電源プラグを抜いて、必ず弊社お客様サポートセンターまたはお買い上げの販売店に点検・修理をご相談ください。</p>
---------------	--	--

- お問い合わせの際は「製品名」・「品番」・「症状」をご確認のうえ、お伝えください。

製品に関するお問い合わせは

株式会社アズマ
お客様サポートセンター フリーダイヤル **0120-00-8984**

受付時間 **午前10時～午後5時** (土・日・祝祭日および弊社指定休業日を除く)

- ・ 本書に記載された内容の一部または全部を弊社に無断で転載・改変・複写・複製することを禁じます。
- ・ 改良のため、製品の仕様や外観、および本書の内容を予告なく変更することがあります。